

Regler for rallylydighet

www.nkk.no

Gyldig fra 1.1.2022

Låst for revidering til 31.12.2027

Versjon 2 - nye fellesbestemmelser



**Norsk
Kennel Klub**

HUNDEEIERNES ORGANISASJON



INNHOLDSFORTEGNELSE:

FORORD	2
1. FELLESBESTEMMELSER	2
2. INSTRUKS FOR NKKs REPRESENTANT	8
3. INSTRUKS FOR PRØVELEDER	8
4. ORD OG UTTRYKK	9
5. GENERELLE REGLER	11
5.1. Generelt for dommeren	11
5.2. Generelt for arrangøren	11
5.3. Generelt for deltakeren	11
5.4. Tilgjengelighetstest	12
5.5. Ikke godkjent øvelse	12
5.6. Repetisjon av øvelser	12
5.7. Vegring av hinderøvelser	13
6. BANEDESIGN	14
6.1. Ringen / banen	14
6.2. Avstander (oppsett av bane)	14
6.3. Ringutforming	14
6.4. Høyde og lengde på hindre	15
6.5. Antall skilt, maksimumstid og skiltsammensetning for hver klasse	15
7. BEDØMNINGSREGLER	16
7.1. Tydelige posisjoner	16
7.2. Avstander	16
7.3. Transportetapper mellom øvelser	16
7.4. Hinderøvelsene	16
7.5. Kommunikasjon fra fører til hund	17
7.6. Korrigering i ringen	17
7.7. Uakseptabel avstraffelse i ringen	17
7.8. Ødelagt prøve	18
7.9. Diskvalifikasjon	18
7.10. Poengtrekk	19
8. KLASSEINNDELING OG OPPRYKKSREGLER	21
9. ØVELSESLISTE OG SKILT	23
10. BESKRIVELSE AV ØVELSENE	30
11. MOMENTLISTE	49
12. UTSTYR	53
13. KOMMENTARER TIL NKKs FELLESBESTEMMELSER	58
14. NORGESMESTERSKAP	60
15. DOMMERUTDANNING	61

FORMÅL

Formålet med rallylydighet er å bidra til å fremme positive aktiviteter med hund

FORORD

Rallylydighet

Rallysportens slagord er «Glede - Samspill - Holdninger». Det er ønskelig at alle øvelsene utføres på en naturlig og flytende måte. Det er viktig med samarbeid, godt humør og en positiv holdning. Øvelsene kan bestå av momenter fra lydighet, freestyle og agility, alt etter hvilken av de fire klassene man går i.

Rallylydighet utføres ved at man orienterer seg etter 15 til 22 nummererte skilt som er satt sammen til en bane av en dommer. Fører fungerer som kartleser for hunden sin, derav navnet rally. Skiltene forteller deg hva du skal gjøre, enten på stedet eller videre til neste skilt. Mellom øvelsene som står på skiltene skal hunden gå ved førers venstre eller høyre side, dersom ikke annet er beskrevet på skiltet. Dommeren forholder seg taus under hele konkurransen og noterer poengtrekk dersom ekvipasjen gjør feil underveis.

Det kan være en utfordring å gå en rallybane. Banene er aldri like, og det er fort gjort både å gjøre feil og å gå feil. Noen klarer å gå igjennom hele banen uten trekk og ender da med full pott på 200 poeng. Mange ganger avgjøres plassering av tiden brukt i banen.

Her er det spenning og moro - både for hund, fører og publikum!

1. FELLESBESTEMMELSER

Innledning: Dette gjelder alle sporter under Sportshundkomiteen. Sportene våre er svært forskjellige, eventuelle avvik vil fremkomme av gjeldende regelverk for den enkelte sport.

1.1. ARRANGEMENT

1.1.1 Generelt

Prøven kan arrangeres av Norsk Kennel Klub (NKK), klubb/forbund som er medlem av NKK eller tilsluttet forbund som er medlem av NKK, klubb/forbund som har samarbeidsavtale med NKK eller sammenslutninger av disse.

Arrangør er økonomisk, faglig og juridisk ansvarlig for prøven.
Arrangør skal foreta stikkprøvekontroll av id/chip og vaksinasjonskort.

Arrangør og deltakere må overholde «NKKs retningslinjer for publisering av bilder og film gjeldende for arrangører, deltakere og besøkende på NKKs arrangementer».

1.2. Søknader

Søknad om å arrangere prøve sendes til NKK, på angitt måte, innen gjeldende frister. Arrangøren står fritt til å velge hvilke(n) klasse(r) man ønsker å arrangere. Arrangør kan velge å arrangere flere konkurranser i hver gren/klasse. Klassene man ønsker å arrangere skal fremgå av søknaden.

1.3. Prøvedokumenter

Senest 4 uker etter prøven sender arrangøren til NKK:

- *Rapport fra NKKs representant
- *Rapport fra prøvens leder
- *Oppgjørsskjema
- *Resultatliste, hvor dette benyttes

På bakgrunn av mottatt deltakerinformasjon fra arrangørklubben vil NKK fakturere arrangøren for aktivitetsavgift.

1.4. Ledelse av prøven

- **Prøveleder**

Arrangøren oppnevner prøvens leder(e), som er prøvens høyeste tekniske myndighet. Ved delt ledelse skal ansvarsområde fremgå.

- **NKK representant**

Dommer/hoveddommer er NKKs representant. Oppgaven kan deles av flere dommere ved lange prøver (må fremgå tydelig av innsendte papirer). Ved godkjenning av utenlandske dommere anser man disse også som kvalifisert til å være NKKs representant.

Prøvens leder og NKKs representant kan ikke være samme person. Det skal alltid være en NKK representant tilstede under prøven.

NKKs representants myndighet og plikter kommer frem av egen instruks (se pkt 2).

Eventuelle problemer eller tvilsspørsmål, behandles og avgjøres av den myndighet spørsmålet sorteres under. Prøvens leder og NKKs representant kan når som helst gripe inn hvor de måtte anse dette nødvendig innenfor eget myndighetsområde. På dommerens subjektive skjønn og arbeid kan de imidlertid ikke influere.

- **Prøvens funksjonærer**

Prøven funksjonærer skal motta sine instruksjoner fra prøvens leder, og utføre oppgaven på en forsvarlig måte, slik at prøven kan gå etter det fastsatte program.

- **Dyrevelferdskontrollør**

Arrangør oppnevner en dyrevelferdskontrollør jf. «*Forskrift om velferd for hest og hund i konkurranser*» bestemmelser. Nødvendig informasjon og skjema finner man på www.nkk.no.

Hundefører skal under prøven følge dyrevelferdskontrollør, prøveleder og dommers anvisninger. Ønsker vedkommende å avbryte prøven skal dette meddeles dommer.

1.5. DOMMERE

Oppnevning av dommere

Arrangøren forespør og oppnevner dommere så snart prøven er terminfestet. Det skal kun benyttes dommere med autorisasjon for prøvetypen.

Dersom det skal benyttes utenlandske dommere, må oppgave over disse sendes til NKK 4 uker før prøven for klarering.

Dommer, dommerelev eller dommeraspirant kan ikke bedømme:

- hund i eget eie,
- hund vedkommende har eid/vært medeier i, eller solgt i løpet av de siste 6 måneder,
- hund som eies av nærmeste familie (ektefelle, foreldre, søsken eller barn).

Agility er unntatt for punktene over, med unntak fra hund der man selv står som eier.

1.6. Avlysning av prøven

Prøver som er lagt inn i terminlisten skal avholdes med mindre spesielle forhold tilsier noe annet, eks. få påmeldte, uvær, sykdomsforfall dommer e.l. Dette avgjøres av prøvens leder i samråd med NKKs representant.

Avlysning av stevner pga. ingen eller så få påmeldte slik at fellesøvelser ikke kan gjennomføres i henhold til reglene, tas til etterretning, men arrangør må i slike tilfelle uoppfordret sende Norsk Kennel Klub informasjon om bakgrunn for avlysningen.

Inviterte dommere og evt. påmeldte deltakere må varsles om det inntrufne og arrangør må sørge for at alle formelle forhold ordnes opp på forsvarlig måte.

1.7. Godkjenning av prøveresultatene

Dersom arrangementet er gjennomført i henhold til regelverket og aktivitetsavgiften er betalt skal prøven anerkjennes av NKK. Resultatene publiseres når prøven er anerkjent.

1.8. DELTAKELSE

1.8.1 Hunder

Det enkelte regelverk angir hvor gammel hunden må være for å kunne delta.

Rett til å delta har hunder som er registrert i NKK eller register anerkjent av NKK.

Utenlandsk hund som oppholder seg i Norge, og som eies/deleies av person bosatt i Norge, skal omregistreres til NKKs register før påmelding. Ved all omregistrering beholdes og benyttes det opprinnelige reg.nr., men det utstedes ett NKK eierbevis som også dokumenterer og bekrefter at omregistrering er foretatt.

Nox-registrerte hunder kan delta der prøvens regelverk tillater det, dog med de begrensninger som fremkommer av samme regelverk.

Alle hunder må være ID-merket for å delta på terminfestede arrangementer (utstillinger, prøver, mentaltester osv.) i Norge. ID-merkingen må være utført før påmelding til arrangementet.

I henhold til Mattilsynets forskrift nr. 614 er det forbudt å starte med hund som har fått øre og /eller hale kupert. Hunder (av tidligere kuperingsraser) som av veterinærmedisinske årsaker har amputert hale, kan etter søknad til NKK delta dersom det fremlegges veterinærattest med begrunnelse for inngrepet. Attesten må inneholde hundens reg.nr., stambokførte navn og ID-nummer.

Hunder med amputert hale kan starte dersom NKK har utstedt startbevis. Naturlig stumphale: Det vises til NKUs til enhver tid gjeldende liste over raser med naturlig stumphale.

1.8.2 Helsestatus

Hunden må være vaksinert etter de til enhver tid gjeldende regler for vaksineringsregler, se NKKs utstillingsregler. Vaksinasjonsattest utstedt av veterinær må medbringes til prøven og fremvises på oppfordring til arrangør.

Hund kan ikke delta dersom:

- den har kliniske symptomer på sykdom,
- den har utøy,
- den er blind og/eller døv,

- drektig tise kan ikke delta på prøve senere enn 33 dager etter første paring eller har valper under 56 dager

Hunder som stilles på prøve, skal være i god mental og fysisk helse og ikke vise tegn på sykdom. En hund kan kun delta på prøve dersom den på prøvedagen ikke utgjør noen smittefare. Ved tvil skal det framlegges veterinærattest som bekrefter dette. Dersom en hund har pådratt seg en skade som kan bekreftes av en veterinærattest, skal attesten medbringes på prøven.

For øvrig gjelder dyrevelferdslovens § 26 som regulerer eier og førers ansvar for hunders helse under konkurranser.

1.8.2 Førere

Rett til å delta har enhver som av NKK eller NKKs medlemsklubber ikke er fratatt denne rett. Fører som er fratatt retten til å delta på prøve i sitt hjemland av kennelklubb NKK samarbeider med kan heller ikke starte på prøve i Norge så lenge utestengelsen varer.

1.9. Påmelding

All påmelding er bindende, og skal skje som webpåmelding eller etter anvisning fra arrangør der webpåmelding ikke er mulig, innen påmeldingsfristens utløp. Påmelding som ikke er gitt på angitt måte aksepteres ikke. Dersom en deltaker uteblir fra prøven, skal avgiften uoppfordret sendes arrangørklubben. Eier av påmeldt hund skal være medlem i en av NKKs medlemsklubber eller samarbeidende utenlandsk organisasjon for å oppnå medlemsrabatt.

1.9.1 Overtegning

Påmeldingen stenges når prøven er fulltegnet, dersom prøvens regelverk ikke sier noe annet.

1.9.2 Påmeldingsavgift

Prøvedeltaker som ikke er medlem av medlems klubb eller utenlandsk kennelklubb samarbeidende med NKK, skal betale dobbel påmeldingsavgift.

1.9.3 Tilbakebetaling av påmeldingsavgift

Påmeldingsavgiften betales bare tilbake hvis:

- Påmeldingen ikke godtas
- Arrangør kan etter eget valg praktisere f.eks hel eller delvis refusjon ved dokumentert sykdomsforfall for hund og/eller fører.

Påmeldingsavgiften refunderes ikke for hunder som avvises eller utestenges under prøven.

Eieren og den som disponerer hunden er ansvarlig for enhver skade hunden forvolder. NKK, arrangør, dommer, NKK representanten eller andre som medvirker ved arrangementet er ikke ansvarlig for tap eller skade ut over tilbakebetaling av startkontingenten.

1.9.4 Avvisning

Påviselig syke/skadde hunder, aggressive hunder eller hunder det er gitt feilaktige opplysninger om i påmeldingen skal avvises. Påmeldingsavgiften refunderes ikke for hunder som avvises under prøven. Arrangøren kan bestemme at løpske tisper får delta på prøven. Den løpske tisen får da adgang til prøveplassen i tråd med gjeldende regelverk

1.10. Doping - Kunstig stimulering

Se NKKs til enhver tid gjeldende antidopingregler.

1.11. Deltakerbegrensning

Se gjeldende regelverk

1.12. Prøvedeltakers plikter og ansvar

Alle hunder skal føres i bånd på prøveområdet når de ikke er under bedømmelse eller under oppvarming på angitt sted.

1.12.1 Ansvar

Prøvedeltakeren er ansvarlig for sin(e) hund(er). Ansvaret omfatter også å fjerne etterlatenskaper (avføring) etter hunden på tiliggende områder, så som parkeringsplasser og på veien mellom parkering og terrenget. Eieren og den som disponerer hunden, er ansvarlig for eventuell skade forårsaket av hunden i forbindelse med prøven.

Valper under 4 mnd. får ikke medtas på prøven.

1.12.2 Hundevelferd og helse

Deltaker er ansvarlig for hundens velferd på prøven/stevnet. Det er ikke tillatt å utsette hunden for en situasjon som kan sette dens helse eller velferd i fare, eksempelvis å forlate en hund i svært varm eller kald bil og/eller behandle hunden dårlig. Det er ikke tillatt å løfte en hund i halsbånd og/eller hale, gjentatt rykking i bånd, slag, spark etc. Hardhendt avstraffelse og bruk av pigghalsbånd eller strøm er ikke tillatt og kan resultere i øyeblikkelig diskvalifikasjon. For øvrig vises det til NKKs lover kap 7.

1.12.3 Tilsyn

Deltaker plikter å føre tilsyn med sin(e)hund(er), også kontroll og tilsyn med hund plassert i bur, bil, campingvogn på eller utenfor prøveområde.

1.12.4 Klandre dommer

Enhver dommeravgjørelse er endelig og udiskutabel. Usportslig opptreden i samband med dommerens beslutninger er ikke tillatt.

Det er ikke tillatt i noe forum å klandre dommer eller åpenlyst kritisere dommerens bedømmelse.

1.13. Forseelser

Brudd på ovenstående regler, oppførsel i strid med god skikk og til sjenanse for andre, kan medføre innrapportering til NKK og føre til tap av premie og/eller utelukkelse av deltakelse på utstilling, prøve eller stevne.

1.13.1 Fører

Fører skal følge prøvereglene, opptre sportslig og på en måte som ikke skader hundesporten eller dens anseelse under og i forbindelse med prøven. Også før og etter prøven skal deltakere opptre slik at prøvearrangørens interesser ikke blir skadelidende.

Konflikt mellom prøvedeltakere er arrangøren uvedkommende.

Disiplinære forhold i prøveområdet påklages til prøveleder innen prøvens utløp. Forseelser av graverende art skal skriftlig rapporteres til NKK første virkedag etter prøven. Saken behandles ihht til NKKs lover.

1.13.2 Hund

Hund som i noe tilfelle under eller i forbindelse med prøven opptre ulempeleg, f. eks. jager vilt/bufe, biter funksjonærer eller uprovosert angriper annen hund, utestenges fra prøven. Utstengelse vil også gjelde for dag 2 på en prøvehelg med nytt prøvenummer.

Ved slik utestengelse skal NKKs representant konsekvent omtale episoden i sin rapport, som sendes til NKK første virkedag etter prøven. Saken behandles ihht til NKKs lover.

1.13.3 Klager

Vurderinger og avgjørelser som regelverket overlater til dommerens skjønn kan ikke påklages.

Deltaker som mener seg skadelidende som følge av brudd på prøvereglene, kan før prøven avsluttes, innlevere skriftlig klage til NKKs representant som behandler klagen på stedet.

Avgjørelsen kan påklages til Norsk Kennel Klub innen 1 uke sammen med klagegebyr. Klagegebyret er til enhver tid lik det dobbelte av påmeldingsavgiften til NKK utstillinger. Klagegebyret tilbakebetales hvis klagen tas til følge.

1.14. Dispensasjon

NKKs Hovedstyre/NKKs Sportshundkomité kan, når særlige omstendigheter gjør det påkrevet, dispensere fra disse regler.

2. INSTRUKS FOR NKKs REPRESENTANT

- 2.1 NKKs representant er dommer
- 2.2 Representanten er prøvens høyeste myndighet hva angår fortolkning av prøveregler.
- 2.3 NKKs representant må være til stede under hele prøven alle dager. Oppgaven kan deles dersom prøven har lange dager eller går over flere dager.
- 2.4 NKK representanten kan delta på prøven når vedkommende ikke innehar funksjonen som NKK representant (ved delt NKK representant).
- 2.5 Om disiplinære forhold oppstår tar prøvens leder dette opp med NKKs representant og saken forsøkes løst på stedet. Dersom dette ikke lykkes, skal saken rapporteres til NKK jf. kap. 1.13.1 og 1.13.2.

3. INSTRUKS FOR PRØVELEDER

- 3.1 Prøveleder oppnevnes av arrangør, og må være medlem i NKK og skal ha nødvendige kvalifikasjoner i henhold til gjeldende regelverk
- 3.2 Når utenlandsk dommer er NKK representant, er myndighetsansvaret vedrørende fellesbestemmelser prøveleders ansvar.
- 3.3 Prøveleder kan ha rollen som dyrevelferdskontrollør, og skal utføre denne i tråd med «Forskrift om velferd for hest og hund i konkurranser».
- 3.4 Prøveleder er høyeste myndighet på alle andre områder enn fortolkning av regelverket. Fortolkning av regelverket er NKK representantens ansvar, se egen instruks.
- 3.5 Prøveleder må ha tilstrekkelig kjennskap til prøveformen og inngående kjennskap til regelverket.
- 3.6 Prøveleder skal ha god kunnskap til prøveformens IT-løsning.
- 3.7 Prøvens leder kan når som helst gripe inn dersom dette anses nødvendig innenfor eget myndighetsområde.
- 3.8 Prøveleder kan avlyse prøve [jf. reglens pkt. om avlysning, Force majeure]. Avlysning skal formidles NKKs administrasjon omgående.

4. ORD OG UTTRYKK

- I banen:** Mellom start og mål.
- I ringen:** Innenfor ringbåndet/området som markerer ringens yttergrense.
- Briefing:** Tida der fører blir kjent med banen, før konkurransen starter.
- Ekvipasje:** Fører og hund.
- Moment:** Hver gang det skjer noe nytt for hunden. Noe nytt for hunden er også å gå inn og ut av en øvelse.
- Kommando:** Kommando kan være verbal, kroppsspråk og/eller håndtegn. Både tegn og verbale kommandoer skal være korte. Bruker man både verbalkommando og håndtegn/kroppsspråk, må disse gjøres samtidig. Kommando kan gis ved hvert nytt moment. Dette gjelder også flytende øvelser og transportetapper.
- Utgangsstilling:** Hunden sitter ved førers venstre eller høyre side.
- Gjør holdt:** Fører stopper og hunden setter seg i utgangsstilling.
- På plass:** Hunden går ved førers venstre side.
- Høyreføring:** Transportetapper der hunden oppholder seg på førers høyre side. Øvelser der hunden starter på høyre side av fører, og som deretter utføres i tråd med øvelsesbeskrivelsen. I andre øvelser skifter hunden side i løpet av øvelsen. Øvelsen skal utføres likt som ved venstreføring, men hunden gjør momentene på høyre side av fører. I andre øvelser speilvendes momentene. I forbindelse med hinderøvelser kan høyreføringen midlertidig opphøre etter nærmere bestemte regler, se mer om hinderøvelser i underkapitlet «øvelseskategorier».
- Transportetappe:** Strekningen der ekvipasjen beveger seg mellom to øvelser.
- Parallele føtter:** Fører skal stå med føttene parallelt i forbindelse med momenter der fører skal stoppe, så sant ikke øvelsesbeskrivelsen tilsier noe annet. Med dette menes at føttene skal være på linje med hverandre, uten at den ene foten står tydelig foran den andre (ikke luft mellom hæl og tå). Bredbent posisjon er tillatt.

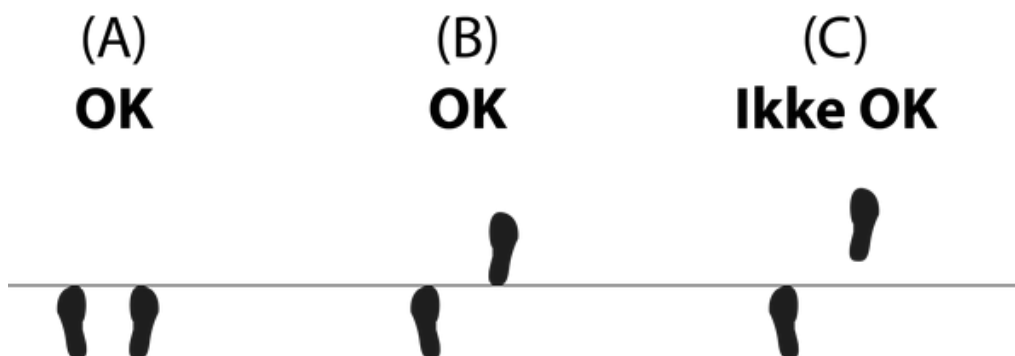

- På stedet:** Innebærer at fører foretar vridninger uten å bevege seg tydelig sideveis, fremover eller bakover. Førers fotarbeid kan sammenlignes med å vende på et A4-ark.
- Vri-øvelser:** En undergruppe stasjonære øvelser, der fører utfører vridninger på 90° eller 180° på stedet. Hunden må flytte seg samtidig med fører i slike vridninger.

- Steg:** Alle steg skal være tydelige, med synlig luft mellom hæl og tå. Avstanden mellom føttene i sidesteg skal være minst én fot.
- Hundelengde:** Avstand fra snute til halerot.
- Sidebytteskilt:** Skilt der hunden gjennom utførelsen av øvelsen ender i motsatt føring. Dette inkluderer både skilt med rene sidebytter, men også skilt der hunden fra høyreføring i klassen elite kommanderes i front eller inn foran fører, for så å utføre resten av øvelsen slik øvelsesbeskrivelsen tilsier, og slik naturlig ender opp i venstreføring.
- Pending:** Hunden skifter side mens den skal befinne seg i høyreføring, enten i transportetapper eller i løpet av øvelser. Hunden skal ha vært helt over på venstre side og på høyde med førers venstre ben.
- Tyvstart:** Hunden skal tydelig sitte/stå/dekke når fører går i fra før en innkalling. Hunden blir tydelig igjen når fører går i fra hunden, men den kommer før innkallingskommando. Starter den før innkallingskommando, er dette en tyvstart. Trekket brukes også for hund som tyvstarter på hinderøvelse (løper tidligere enn ca. 2 m før øvelsen).
- Ikke godkjent øvelse:** Øvelse som helt eller delvis ikke blir utført i tråd med øvelsesbeskrivelsen, eller med vesentlige mangler. Se kapitlet om generelle regler i ringen for eksempler.

Se også kapitlet «øvelseskategorier».

5. GENERELLE REGLER

5.1. Generelt for dommeren

- Dommeren skal gi tydelig klarsignal når ekvipasjen kan starte. Passering av start før dommeren har gitt klarsignal fører til disk pga. trening i banen.
- Dommer skal sørge for at tidtaker og hjelpere er klare.
- Dommeren bør bevege seg i banen for å kunne dømme riktig i alle øvelsene, da på en slik måte at ekvipasjen blir minst mulig hindret eller forstyrret.
- Dommeren skal ikke komme med direksjoner etter start.
- Dersom en ekvipasje diskresjonelt avstraffes, 2 x KH eller fordi hunden gjør fra seg i banen, må ekvipasjen umiddelbart forlate banen. Diskresjonelt avstraffes på annet grunnlag, er hovedregelen å la ekvipasjen få gå løpet ferdig innenfor maksimumstiden.
- Dommer kan avbryte prøven dersom særlige årsaker tilsier dette (se mer i kapitlet om diskvalifikasjon).
- Dommeren bruker kritikkskjemaet for å notere de spesifikke poengtrekkene for hver øvelse.

5.2. Generelt for arrangøren

- Ved flere briefinger i samme klasse er type briefing(briefe-gå-briefe-gå eller briefe-briefe-gå-gå) valgfri for arrangør, men skal opplyses om i PM.
- Førere med flere hunder har rett på én briefing per hund, dersom dette ikke utløser ekstra briefinggrupper.
- Hver klasse skal dømmes av én og samme dommer. I mesterskapssammenheng kan det søkes NKK om unntak.
- Tidtakingen starter når den første i ekvipasjen har passert start og stopper når den siste i ekvipasjen har passert mål. Tiden tas med hele sekunder, ikke tideler.

5.3. Generelt for deltakeren

- Briefing: Deltakerne får 10 minutter til å gå banen uten hund før konkurransen starter. De har da anledning til å stille dommeren spørsmål. Dersom det er flere enn 20 deltakere i klassen, skal arrangør dele gruppen slik at maksimalt 20 deltakere briefe banen samtidig. Alle har rett på 10 minutters briefing. Første ekvipasje etter briefing skal før start ha tid til å hente hunden og deretter tid til å varme opp.
- Hunden skal i alle klasser være uten noen form for «ekstrautstyr» som dekken, sokker, bandasje, flåthalsbånd eller lignende. Unntak er strikk/spenne i pelsen på hode/nakke.
- I klasse 1 skal hunden føres i koppel. Fleksiline er ikke tillatt. Hunden skal føres i enten halsbånd eller sele, og koppel må kunne knipses av halsbåndet eller selen. I klasse 1 er alle seler utenom antitrekseler tillatt.
- Bruk av tillatte halsbånd er valgfritt i klasse 2-elite.
- Tillatte halsbånd i banen i alle klasser er halsbånd som sitter tett rundt hundens hals, som løses ut ved klips (låsemekanisme), og er uten løse deler (som tags o.l.). Dette av sikkerhetsmessige hensyn.
- «Retrieverbånd» eller andre bånd/halsbånd med hel- eller halvstrupe er ikke tillatt i banen i klasse 1, selv om de har dobbel stopper. Slike bånd kan brukes før start og etter mål i øvrige klasser.
- Koppel kan legges i en lomme eller legges på bakken før ekvipasjen passerer startskiltet.
- Treningsjakke/vest/forkle på fører er tillatt. Godbitpose, mageveske, sekk, synlig klikker eller fløyte er ikke tillatt.
- Det er ikke tillatt å påvirke andre ekvipasjer som går i ringen, heller ikke for å hjelpe dem. Dette er å anse som usportslig overfor andre deltakere, og vil kunne føre til bortvisning fra prøveområdet.
- Bruk av utstyr som muliggjør kommunikasjon skal ikke benyttes under bedømming,

5.4 Tilgjengelighetstest

Før hunden kan starte i elite, skal den ha gjennomført tilgjengelighetstest. Denne gjennomføres i forbindelse med en start i klasse 3.

Hundefører er selv pliktig til å medbringe et eksemplar av tilgjengelighetsbrev der del 1 er ferdig utfyllt.

For ekvipasjer som ønsker tilgjengelighetstest samles disse dokumentet inn før briefing. Ringsekretær legger deretter disse klare foran hver enkelt ekvipasjes kritikkskjema. Dommer får begge papirer utdelt samtidig.

Tilgjengelighetstesten utføres rett utenfor ringen i forbindelse med at ekvipasjen skal starte.

Ekipasjens stiller seg opp ved kjegle utenfor ring. Hunden føres i godkjent bånd og oppholder seg ved førers side. Det er valgfritt om fører ønsker å slippe hunden frem til dommer for å hilse, eller om fører ber dommer komme bort til ekvipasjen. Dommer berører hundens snute, kinn eller skulder.

Ved godkjent test signeres dokumentet og leveres til ringsekretær. Fører kan belønne raskt mens dommer trekker seg tilbake til ringen, men ekvipasjen skal være klar umiddelbart når dommer er tilbake på plass.

Dersom hunden trekker seg, og ikke viser seg tilgjengelig innen rimelig tid, skal dommer ikke tvinge den. Hunden skal ikke presses. Dette gjelder både dommer og fører. Dokumentet underskrives i så fall ikke, og ekvipasjen må gjennomføre testen ved en annen anledning.

Dersom hunden trekker seg unna, men ikke er aggressiv, kan den fortsette konkurransen som vanlig. Hunden nektes bare å starte i klasse 3 dersom den har utvist aggressivitet.

Tilgjengelighetsbrev skal alltid kunne fremvises på forespørsel i forbindelse med start i elite. Dokumentet registreres ikke sentralt.

5.5. Ikke godkjent øvelse

En øvelse regnes som ikke godkjent dersom den utføres feil. Trekket som brukes for en ikke godkjent øvelse er «høyt trekk» (HT), se mer om dette under kapitlet «poengtrekk». Ekipasjen kan til enhver tid velge å gå videre fra en øvelse de ikke får til, så sant de har gjort et forsøk på å utføre den. I dette ligger at fører må ha gjort et forsøk på å få hunden til å utføre minst første moment i øvelsen. Dersom ekvipasjen ikke gjør noe forsøk på å utføre en gitt øvelse, diskas de for å utelate en øvelse i banen.

5.6. Repetisjon av øvelser

I alle klasser kan ekvipasjen repetere øvelser, med ordinært trekk for repetisjon (R). Antallet repetisjoner varierer fra klasse til klasse.

I klasse 1 kan man ta fire repetisjoner på øvelser.

I klasse 2 kan man ta tre repetisjoner på øvelser.

I klasse 3 kan man ta to repetisjoner på øvelser.

I klasse elite kan man ta én repetisjon på øvelser.

Antall tillatte repetisjoner gjelder for hele løpet, ikke per skilt. Ved en repetisjon skal ekvipasjen gjøre en ny, tydelig inngang til øvelsesskiltet. Gjøres ikke dette, kan ekvipasjen idømmes HT (grunnet for mange momenter i øvelsen).

Ved ikke godkjent øvelse må ekvipasjen repetere før neste øvelse er påbegynt for å unngå å bli trukket HT. Ved en korrekt utført repetisjon unngår ekvipasjen HT-trekk for ikke godkjent øvelse. Øvrige trekk blir stående.

Repetisjon av øvelse 214: Ved repetisjon må også øvelse 213 tas på nytt.

Repetisjon av øvelse 317: Ved repetisjon skal hele øvelsen tas på nytt.

Repetisjon av øvelse 418: Det er ikke godkjent å ta hunden inn på plass og sende på nytt. Det er ikke godkjent om hunden på eget initiativ kommer tilbake innen en halvmeter fra fører. Fører må i begge tilfeller ta en ny,

tydelig inngang til øvelsesskiltet.

5.7. Vegring av hinderøvelser

Vegring dømmes under følgende forhold: Hunden stopper foran eller løper forbi hinderet, hunden hopper over vingen til hinderet, feil inngang i slalåm, hunden feiler mellom slalåmpinnene, hunden trækker mellom eller på lengdebukkene, hunden hopper på tvers av lengdebukkene, hunden løper forbi eller hopper opp på tunnelen, fører som sender hunden på nytt. Hinderøvelsen må fullføres riktig for at øvelsen skal være godkjent.

Ved vegring på ett hinder i øvelser med to hinder, må begge hindrene tas om igjen, hvis ikke regnes øvelsen som ikke godkjent. Dersom hunden vegrer inne i slalåmen kan oppretting starte fra gjeldende pinne eller fra start.

Vegring på hinderøvelser dømmes ikke som repetisjon. Maks antall vegringer før HT-trekk er to stykker per hinderøvelse.

6. BANEDESIGN

6.1. Ringen / banen

- Det er dommerens ansvar å designe banene til prøven etter gitte regler for de forskjellige klasser.
- Ved banedesign er det viktig at dommeren setter baner som gir variasjon mellom stasjonære og flytende øvelser.
- Dommeren skal påse at banen er satt på riktig måte (hvis denne ikke bygger banen selv), i henhold til banetegningen.
- Ringens yttergrenser skal være tydelig merket med ringbånd eller ha annen tydelig avgrensning (vegg, gjerde eller lignende).
- Så langt det er mulig, bør det legges opp til et definert oppvarmingsområde.
- Dommeren skal også påse at ringbåndet er satt slik at det er god plass ved start og mål, og at det er nok plass mellom ringbåndet og selve banen. I høyere klasser skal fører ha mulighet til å ta på kobbet før ringen forlates.
- Alle øvelser skal nummereres, også start og mål.

6.2. Avstander (oppsett av bane)

- Foruten avstanden fra en øvelse avsluttes til neste skilt, er alle mål omtrentlige.
- Fra en øvelse avsluttes til neste skilt, skal det være minst 3 meter. Dette gjør at noen skilt krever at det er lenger enn 3 meter frem til neste øvelse. Eksempler på dette er øvelser med 1-2-3 steg fremover, sikk-sakk mellom ben og hinderøvelsene.
- Fra klasse 3, i de tilfeller der flytende øvelser fra klasse 1 etterfølger springmarsj, bør det være 5 meter mellom skiltene. Ved bruk av øvelser med «Inn i front – rygg» bør det være minst 5 meter til neste skilt.
- Skilt tilhørende hinderøvelser bør stå ca. 2 meter før hinderet.
- Avstanden mellom dobbelt hopphinder skal være ca. 3 meter dersom hindrene står på rett linje, eller ca. 5 meter dersom hindrene er plassert i bue mot høyre eller venstre (se figur i øvelsesbeskrivelsen).
- Hinderøvelser skal settes slik at hunden har god plass til å lande, komme inn til fører og vise en transportetappe før passering av neste skilt eller mål. Det skal minimum være satt av 5 meter fra hinderet til neste skilt. I enkel slalåm og spiral skal det være ca. 1,5 meter (ca. 6 fot) mellom kjeglene.
- I øvelsen 8-tall med sidebytte bak skal det være god plass rundt begge kjegler.
- I øvelsene «send rundt kjegle» skal avstanden mellom skilt og kjegle være ca. 1,5 meter.
- I øvelser der fører forlater hunden for deretter å kalle den inn mens fører selv står i ro, skal avstanden være 5-6 meter.
- I øvelser der fører forlater hunden for så å kalle den inn under marsj, skal avstanden være 3-4 meter fra skiltet til innkallingsmarkøren.
- I alle øvelser der hunden kalles inn i fart skal det settes av god plass for hunden til å komme på plass før de påkrevde meterne frem til neste skilt telles.
- I øvelsen «Fremad sending med stå» skal avstanden til kjeglen være ca. 5 meter. Innkallingsmarkøren skal plasseres ca. 5 meter i rett linje fra øvelsesskiltet, se øvelsesbeskrivelsen. Avstanden til øvrig baneutstyr skal være minst 2 meter.
- I øvelser der fører forlater hunden for avstandskommandering skal avstanden maksimalt være 6 meter.
- I øvelsen «Løp i fra – kall inn foran i fart – sitt – avslutt» skal den totale avstanden avsatt til øvelsen være ca. 9 meter.

6.3. Ringutforming

Ringen skal være minimum 20x25 meter utendørs og 12x17 meter innendørs. Dersom man har maksimum antall øvelser bør ringstørrelsen økes. Det er mulig å søke NKK om dispensasjon på ringstørrelse på innendørsbanene. Det skal opplyses til dommeren om ringstørrelsen arrangøren tilbyr. Underlaget i banen skal være egnet for hinderbruk. Eksempelvis er asfalt, betong og glatte tepper ikke egnet.

6.4. Høyde og lengde på hindre

Skulderhøyde	Under 30cm	Fra 30 cm, men under 40 cm	Fra 40 cm, men under 50 cm	Fra 50 cm og over
Hoppehøyde	ca.10 cm	ca. 20 cm	ca. 30 cm	ca. 40 cm
Lengdehinder	1 planke / 15 cm	2 planker / ca. 35 cm	2 planker / ca. 35 cm	3 planker / ca. 55 cm

Dommerne kan kontrollere ekipasjer man er usikre på ved å måle hundene før eller etter konkurransen. Ekipasjen disktes hvis de har oppgitt feil høyde. Ved gjentatte ganger (samme ekipasje) så vil ekipasjen rapporteres til NKK.

6.5. Antall skilt, maksimumstid og skiltsammensetning for hver klasse

Klasse 1

Fra 15-20 øvelser inkludert start og mål. Maksimumstid: 3 - 4 minutter.

Klasse 2

Fra 15-20 øvelser inkludert start og mål.

Banen består av øvelser fra klasse 1 og 2. Det skal være minimum åtte øvelser fra klasse 2.

Maksimumstid: 3 - 4 minutter.

Høyreføring i klasse 2

Fra klasse 2 kan et sidebytteskilt føre hunden over til høyreføring på transportetappen fram til neste øvelse. Høyreføringen avsluttes med et nytt sidebytteskilt eller målskiltet.

Klasse 3

Fra 15-20 øvelser inkludert start og mål. Banen består av øvelser fra klasse 1, 2 og 3.

Det skal være minimum fem øvelser fra klasse 2 og minimum seks øvelser fra klasse 3.

Maksimumstid: 3 - 4 minutter.

Øvelser i sakte marsj og springmarsj i klasse 3

Fra klasse 3 kan maksimum tre flytende øvelser fra klasse 1 gjøres i sakte marsj og/eller i springmarsj. Dette gjelder totalt i banen. Øvelsene regnes da som klasse 3-øvelser. Transportetappene mellom øvelsene bedømmes på samme måte, uavhengig av tempoet de utføres i.

Høyreføring i klasse 3

I klasse 3 kan inntil tre flytende øvelser fra klasse 1 komme i høyreføring etter et sidebytteskilt. Dette gjelder totalt i banen. Øvelsene regnes da som klasse 3-øvelser. Høyreføringen avsluttes med et nytt sidebytteskilt eller målskiltet.

Klasse elite

Fra 15-22 øvelser inkludert start og mål.

Banen består av øvelser fra klasse 1, 2, 3 og elite.

Det skal være minimum seks ulike øvelser fra klasse elite, og minimum fem øvelser fra klasse 2 og 3 til sammen. Samme eliteskilt brukt i både venstre- og høyreføring regnes som to ulike øvelser.

Maksimumstid: 3 - 4 minutter.

Høyreføring i klasse elite

Fra klasse elite kan et sidebytteskilt føre hunden over i høyreføring.

Alle øvelser fra alle klasser kan komme i høyreføring, unntatt der annet er spesifisert i øvelsesbeskrivelsen.

Det er ingen begrensninger på antallet. Alle skilt utført i høyreføring regnes som eliteøvelser. Unntaket er flytende øvelser fra klasse 1 utført i vanlig marsj, disse regnes som klasse 3-øvelser. Høyreføringen avsluttes med et nytt sidebytteskilt, en øvelse som fører til et naturlig sidebytte eller målskiltet.

7. BEDØMNINGSREGLER

7.1. Tydelige posisjoner

- Alle posisjoner (sitt/dekk/stå) skal være tydelige.
- Dommeren skal ikke være i tvil om at hunden utfører momentet. Dette betyr at posisjonen må holdes tilstrekkelig lenge, slik at dommeren rekker å se at korrekt moment er inntatt.

7.2. Avstander

- Som en generell regel skal det ikke være mer enn 0,5 meter mellom hund og fører. Dette gjelder også transportetappene, start, mål, og øvelser der fører skal gå rundt hunden (eller hunden skal gå rundt fører). Unntak fremgår av øvelsesbeskrivelsen.
- Hund eller fører skal være innenfor en radius på 0,5 meter fra øvelsesskiltet i løpet av øvelsen. Unntak er skiltene til hinderøvelser.
- I alle øvelser er det lov å gå rundt skiltene, så sant det er plass til dette, og det ikke står i motsetning til øvelsesbeskrivelsen.

7.3. Transportetapper mellom øvelser

- Hunden skal oppholde seg ved førers side og må vise en transportetappe mellom øvelsene. Transportetappene bedømmes.
- I transportetappene skal fører bevege seg så naturlig som mulig, og på samme måte i høyre- og venstreføring. Hendene skal holdes på en måte som ikke oppfattes som førende, ledende eller lokkende.
- Om hunden på eget initiativ gjør noe ekstra under transportetappene utløser ikke dette i seg selv disk eller trekk. Dette gjelder også under transportetapper i sakte marsj/springmarsj. Kommer det f.eks. en snurr som ikke utløser noen trekk, så skal dette bare overses. Om hunden f.eks. setter seg og klør seg, vil dette medføre generelle trekk.

7.4. Hinderøvelsene

- Fører går eller løper forbi hinderet mens hunden selvstendig på kommando utfører hinderet, enten det er hopp, lengde, tunnel eller slalåm.
- Et frivillig sidebytte (med eller uten kommando) kan utføres etter øvelsesskiltet tilhørende hinderøvelsen. Hunden må bytte tilbake til opprinnelig føring etter hinderet, og ekvipasjen må utføre transportetappe i korrekt føring.
- Fører kan kommandere før hvert hinder.
- Ved hinderøvelsen som består av to hopp kan fører kommandere for hvert av hoppene. Hunden kan ikke kommanderes til å gå på plass mellom hoppene, eller utføre andre momenter underveis, men det aksepteres at hunden på eget initiativ søker til fører. Det aksepteres også at hunden snurrer omkring seg selv under utføringen av øvelsen. Ved vegring på ett av hindrene i øvelser med to hinder, må begge hindrene tas om igjen. Hvis ikke regnes øvelsen som ikke godkjent.
- Øvelsesskiltet bør plasseres ca. 2 meter foran hinderet eller slik at det ikke kommer i veien for utførelsen av hinderet. Fører kan tidligst starte å sende hunden og selv starte å løpe ca. 2 meter fra hinderet. Det medfører trekk dersom fører sender for tidlig.
- Fører kan selv velge om man bruker høyre- eller venstreføring. I enkelte tilfeller kan føringen være tvungen som følge av hinderets plassering.
- Dersom hunden i en hinderøvelse river deler av hinderet medfører dette trekk.
- Dersom et hinder rives i banen, skal dette ikke bygges opp igjen. Hunden får ikke trekk for å hoppe over et revet hinder dersom hinderet brukes flere ganger i banen.
- Vegring dømmes under følgende forhold: Hunden stopper foran eller løper forbi hinderet, hunden hopper over vingen til hinderet, feil inngang i slalåm, hunden feiler mellom slalåmpinnene, hunden trækker mellom eller på lengdebukkene, hunden hopper på tvers av lengdebukkene, hunden løper forbi eller hopper opp på tunnelen, fører som sender hunden på nytt. Hinderøvelsen må fullføres riktig for at øvelsen skal være godkjent. Dersom hunden vegrer inne i slalåmen kan oppretting starte fra gjeldende pinne eller fra start.

- Maks antall vegringer før HT-trekk er to stykker per hinderøvelse.
- Hunden skal ikke påbegynne eller utføre hinderøvelser på feil tidspunkt. Dette regnes som at ekvipasjen gjør øvelsene i feil rekkefølge.
- Ekvipasjen skal vise at de utfører en transportetappe i vanlig marsj før neste øvelse eller målskiltet.

7.5. Kommunikasjon fra fører til hund

- Småpratning og ros er lov, men dersom dommer oppfatter rosen som et forsøk på å unngå kommandering, for eksempel til en hund som står og snuser, dømmes det DK.
- Man kan gi én kommando per moment; enten et tegn, en verbalkommando, eller begge deler på samme tid. Alt utover dette regnes som dobbeltkommando.
- Kommando kan gis i starten av hvert moment. Kommandoen behøver ikke komme rett ved skiltet. I stasjonære øvelser kan fører kommandere før, mens eller rett etter fører selv har stoppet.
- Både tegn og verbale kommandoer skal være korte. Kroppsspråk kan også være kommandoer. F.eks. når fører gjør holdt og blir stående uten å gi sitt-kommando samtidig, regnes dette som at hunden har fått kommando ved hjelp av kroppsspråk.

7.6. Korrigering i ringen

Korrigering – K

Ved korrigering av typen negative utsagn/lyder til hunden som «nei», «kutt», kremting osv. dømmes det 5 poeng trekk. Tilsvarende dømmes ved hard verbal kommandering. Hard verbal kommandering defineres som en kommandering som virker støtende overfor dommeren og/eller skaper en tydelig negativ reaksjon hos hunden. En hund kan virke like blid, selv om fører kommanderer hardt, men dommere skal allikevel reagere overfor en slik fører. Trekket brukes også dersom fører drar i båndet for å få hunden til å holde hodet oppe fra bakken.

Kommanderer/korrigerer svært hardt eller truende - KH

Hvis fører i ringen bruker svært hard og/eller truende verbal kommandering/korrigering dømmes det 15 poeng trekk.

Fysisk korrigering - KH

KH dømmes dersom fører i ringen rykker i båndet, på annen måte korrigerer hardt med dette, eller om fører tar i hunden sin på en måte som oppfattes negativ.

K og KH dømmes i ringen, men alle på prøveområdet kan få tilsnakk og/eller advarsel angående korrigering. Alle som får tilsnakk av dommer eller prøvens leder på grunn av oppførsel mot egen hund eller andres hunder må følge anmodning umiddelbart.

Konsekvenser

Dersom det dømmes KH for andre gang i banen, skal ekvipasjen diskvalifiseres og utvises fra ringen med en gang.

Om ekvipasjen blir utvist fra ringen på grunn av 2 x KH, skal NKKs representant vurdere om episoden skal omtales i rapporten til NKK.

7.7. Uakseptabel avstraffelse i ringen

Om dommeren opplever avstraffelsen i ringen som uakseptabel av en eller annen grunn, og dommeren ikke synes den inngår i noen av de ovenstående punktene, blir ekvipasjen diskvalifisert og må forlate ringen på dommers anvisning.

NKKs representant skal rapportere utøver dersom dennes oppførsel er av graverende art og/eller det er utøvet fysisk avstraffelse eller vold mot hund i ringen eller på prøvestedet. Om ekvipasjen blir utvist fra ringen på grunn av uakseptabel avstraffelse i ringen, skal NKKs representant konsekvent omtale episoden i sin rapport til NKK.

7.8. Ødelagt prøve

Ved hendelser utenfor ekvipasjens kontroll som resulterer i ødelagt løp, kan ekvipasjen få starte om igjen dersom dommeren anser at hendelsen inntraff uten skyld fra fører. De må da starte om igjen, til slutt i klassen.

Ekvipasjen får i så fall beskjed om dette av dommer med én gang de forlater ringen. Ekvipasjen går da hele banen på nytt, og må forsøke å gjennomføre alle øvelsene. Tiden startes på nytt igjen, men ekvipasjen bedømmes f.o.m. øvelsen som ble ødelagt. Poengtrekkene fram til denne, tar ekvipasjen med seg fra forrige runde.

Dersom hendelsen skjer under oppvarming, kan ekvipasjen henvende seg til arrangør eller dommer og be om å få utsette starten. Velger man likevel å starte, faller muligheten for omstart bort.

7.9. Diskvalifikasjon

Følgende årsaker fører til at ekvipasjen diskvalifiseres:

- Hund ute av kontroll. Dette gjelder fra ekvipasjen har fått klarsignal fra dommer, og kan brukes for atferd som skjer både i og utenfor ringen. Om hunden løper ut av ringen, men kommer tilbake med en gang, er den ikke ute av kontroll.
- Uakseptabel avstraffelse i ringen.
- Hunden gjør fra seg i ringen.
- Bruk av feil sele i klasse 1, eller feil halsbånd i klasse 1 til elite. Gjelder i banen. Se punkt «generelt for deltakeren» for spesifisering.
- Hunden er ikke helt «naken» ut over lovlig sele i klasse 1 eller lovlig halsbånd i klasse 1 til elite.
- Hunden føres med stram line gjennom store deler av banen.
- Fører belønner hunden (med godbit/leke eller lignende) i ringen.
- Fører går med synlig belønning (gjelder også godbitpose, sekk, mageveske, klikker, fløyte, synlig kobbelt etter klasse 1, eller lignende) i ringen. Det gir grunnlag for disk om belønning/deler av belønning henger ut av lommene, er synlig for hund/dommer, eller faller ut. Dette gjelder også alle andre ting som mistes og plukkes opp, eller som fører holder i hendene.
- Ekvipasjen tar øvelsene i feil rekkefølge. Gjelder også dersom hunden påbegynner eller utfører hinderøvelser på feil tidspunkt.
- Ekvipasjen utelater en øvelse fullstendig.
- Trening i ringen.
- Ekvipasjen repeterer start eller mål.
- Ekvipasjen har oppgitt feil høyde.

Dersom en ekvipasje disker grunnet uakseptabel avstraffelse, 2 x KH, eller hunden gjør fra seg i banen, må ekvipasjen umiddelbart forlate banen.

Disker ekvipasjen på annet grunnlag er hovedregelen å la ekvipasjen få gå løpet ferdig innenfor maksimumstiden. Dommer har likevel anledning til å avbryte prøven og sende ekvipasjen ut av ringen dersom ekvipasjen ikke utfører tilfredsstillende arbeid i ringen. Dette kan f.eks. innebære at hunden fungerer dårlig, plages tydelig/vegrev seg fra å fortsette i banen, at en øvelse gjentas mange ganger uten synlig forbedring, trening i banen, tidsbruk over maksimaltiden, osv. I slike tilfeller må ekvipasjen følge dommers anmodninger. Det er ikke tillatt å belønne med godbiter i ringen.

Etter at klassen er ferdig, og så snart dommeren har gått igjennom papirene, har deltakerne rett til å få vite om ekvipasjen har blitt diskvalifisert.

7.10. Poengtrekk

Dommer kan bruke poengtrekkene flere ganger per øvelse og mellom øvelsene, med mindre det står noe annet i poengtrekket.

1 poeng trekk	
S	Snusing i bakken, på hinder, kjegler, skilt eller lignende.
ST	Stopp under transportetapper eller i flytende øvelser og kjegeøvelser. Gjelder hund og/eller fører. Fører stopper i hinderøvelser.
TR	Treghet. Hund som viser treghet ved utførelse av moment etc. Gjelder også ved sen reaksjon på førers kommando.
2 poeng trekk	
AV	Avstand. Øvelsen blir utført mer enn 0,5 m fra skiltet. Dette gjelder ikke hinderøvelser. Avstand mellom hund og fører er mer enn 0,5 meter, også under øvelser der fører går rundt hunden eller motsatt. Gjelder også start- og mål-skiltene. Ved avstandskommandering: Hund og/eller fører er mellom 0,5-1 meter fra skilt/markeringer som viser hvor hund/fører skal oppholde seg i løpet av øvelsen. Det dømmes ikke AV på avstand til kjegler i spiral, 8-tall øvelser og enkel slalåm.
DK	Dobbeltkommando. Påfølgende kommando(er) for et moment. Lokking eller leding av hunden ut over tillatte kommandoer.
RO	Ro. Hund eller fører som ikke forholder seg i ro når øvelsen tilsier dette. For eksempel hund som uten ny kommando fra fører selv retter opp en skjev sitt, eller hund som beveger seg inntil en hundelengde eller opp mot 90 grader skjevt.
SK	Skjev sitt, dekk, rygging, stå etc. Gjelder hund og/eller fører. Dømmes mellom 45° og 90°.
SL	Stram line.
3 poeng trekk	
F	Feil. Hund eller fører velter eller flytter tydelig skiltholder, skilt, nummerskilt eller markør/kjegle. Unntak er riv gjort av en logrende hale eller riv av hjørnepinner. Apportering av baneutstyr (unntatt fristelser/matskåler). Riv på hinderøvelser. Ved riv av hinder skal det ikke bygges opp igjen. Ekvipasjen fortsetter i banen som vanlig.
FK	Fysisk kontakt mellom hund og fører. F.eks. fører/hund som støter borti hverandre, eller bruk av håndtarget. Gjelder ikke hund som går tett ved fot, med mindre fører fysisk flytter hunden, eller det står i øvelsesbeskrivelsen at det ikke trekkes for fysisk kontakt.
L	Lyd i klasse elite som dommer oppfatter som forstyrrende for dommeren eller ekvipasjens gjennomføring. Trekket gis kun én gang i løpet av banen.
V	Vegring (2 per hinderøvelse). Dømmes under følgende forhold: Hunden stopper foran eller løper forbi hinderet, hunden hopper over vingen til hinderet, feil inngang i slalåm, hunden feiler mellom slalåmpinnene, hunden trækker mellom eller på lengdebukkene, hunden hopper på tvers av lengdebukkene, hunden løper forbi eller hopper opp på tunnelen, fører som sender hunden på nytt.
R	Repetisjon (4-3-2-1). Det dømmes ikke repetisjon på hinderøvelser, men vegring.
5 poeng trekk	
IT	Ikke tilfredsstillende utført øvelse. <ul style="list-style-type: none"> ● Posisjonsskifter: Hunden holder ikke posisjonen lenge nok. Posisjonene skal være tydelige. ● Ikke helt ned i sitt og dekk. Trekket gjelder kun ved neddekk og nedsitt, og ikke dersom hunden siden siger opp igjen. ● Tempoendringer: Ikke vesentlig/dårlig tempoendring. Tempoendringen gjelder til nytt tempo angis eller til mål. Det skal dømmes IT for hver øvelse/transportetappe som gjøres i ujevnt/«dårlig» tempo gjennom hele sekvensen. ● Ved for lite tydelige steg i øvelser hvor steg telles. ● Rygging i front: Hunden rygger, men ikke så langt som øvelsesbeskrivelsen tilsier. ● Vridninger og forflytninger: Hunden forflytter seg ikke samtidig med fører i vri-øvelser og i steg-øvelser. ● Fører beveger seg tydelig frem eller tilbake, går i bue eller beveger seg sideveis i øvelser som skal gjøres på stedet. ● Fører står ikke med parallelle føtter i forbindelse med momenter der fører skal stoppe, så sant

	<p>ikke øvelsesbeskrivelsen tilsier noe annet.</p> <ul style="list-style-type: none"> ● Berøring av matskål/fristelse. ● Fører begynner å gå før hund har kommet i riktig posisjon. ● Tyvstart på innkalling. Hunden blir tydelig igjen når fører går i fra hunden, men den kommer før innkallingskommando. ● Tyvstart på hinderøvelse. Hund som løper tidligere enn ca. 2 m før øvelsen. ● Dersom fører hjelper hunden med steg for å hindre den i å gjøre feil eller lette øvelsesutførelsen, for eksempel ved sidebytter (steg til siden/bevegelse sideveis), rygge i front (steg mot hunden) og avslutninger der hunden skal gå rundt/inn på førers side (steg til siden).
K	<p>Korrigerer. Fører som korrigerer/kommer med negative utsagn/lyder til hunden. Hard verbal kommandering. Trekket brukes også dersom fører drar i båndet for å få hunden til å holde hodet oppe fra bakken.</p>
<p>15 poeng trekk</p>	
KH	<p>Kommanderer/korrigerer svært hardt. Fører som i ringen bruker svært hard og/eller truende verbal kommandering/korrigerer. Fører som i ringen rykker i båndet, på annen måte korrigerer hardt med dette, eller tar i hunden sin på en måte som oppfattes som negativ. Se kapitlet «korrigerer i ringen» for mulige konsekvenser ved dømming av 2 x KH.</p>
HT	<p>Høyt trekk – generelle</p> <p>Trekk for hendelser nevnt under kan ikke repeteres bort.</p> <ul style="list-style-type: none"> ● Per repetisjon ut over de tillatte. ● Per vegring ut over de to tillatte per hinderøvelse. ● Fører løper i banen, med unntak av hinderøvelser og øvelser som inneholder springmarsj. ● Pendling under transportetapper i høyreføring. ● Hunden flytter på matskål/fristelse. <p>Høyt trekk - ikke godkjent øvelse</p> <p>Trekk for hendelser nevnt under bortfaller ved en korrekt utført repetisjon</p> <ul style="list-style-type: none"> ● Øvelsen er feil utført. ● Øvelsen inneholder for mange eller for få momenter. ● Hunden sitter, står, rygger eller dekker over 90° skjevt. ● Hunden beveger seg ikke bakover i ryggeøvelser. ● Avstandskommandering/fremadsending der hund og/eller fører er mer enn 1 meter fra skilt/markør. ● I innkallingsøvelser der avstanden blir større enn 1 meter til skiltet, og dette fører til en enklere øvelse for hunden. ● Fører teller ett steg feil i øvelser der steg skal telles. ● Øvelsen gjøres ikke under marsj. Dette gjelder førers marsj. Tilsvarende dømmes dersom fører stopper opp eller senker tempoet vesentlig. ● Ekvipasjen beveger seg feil mellom kjegler, e.l. ● Pendling i øvelser ved all høyreføring.

8. KLASSEINDELING OG OPPRYKKSREGLER

Høyeste poengsum som kan oppnås er 200 poeng. Dette gjelder alle klasser.

- **Klasse 1:** Klasse 1 er åpen for hunder som ikke tidligere har deltatt i klasse 2. 1. premiering oppnås når ekvipasjen får minimum 180 poeng. 3 x minst 180 poeng gjør ekvipasjen kvalifisert for klasse 2. Det er frivillig opprykk til klasse 2 etter én gang med minimum 190 poeng.
- **Klasse 2:** Klasse 2 er åpen for hunder som har oppnådd opprykk i klasse 1, og som tidligere ikke har deltatt i klasse 3. 1. premiering oppnås når ekvipasjen får minimum 185 poeng. 3 x minst 185 poeng gjør ekvipasjen kvalifisert for klasse 3. Det er frivillig opprykk til klasse 3 etter én gang med minimum 195 poeng.
- **Klasse 3:** Klasse 3 er åpen for hunder som har oppnådd opprykk i klasse 2, og som tidligere ikke har deltatt i elite. 1. premiering oppnås når ekvipasjen får minimum 190 poeng. 3 x minst 190 poeng gjør ekvipasjen kvalifisert for klasse elite. Det er frivillig opprykk til klasse elite etter én gang med minimum 197 poeng.
- **Klasse elite:** Klasse elite er åpen for hunder som har oppnådd opprykk i klasse 3. 1. premiering oppnås når ekvipasjen får minimum 190 poeng.

Opprykk gjelder tidligst fra neste prøve. Etter å ha startet i neste klasse kan ekvipasjen ikke gå i en lavere klasse igjen. Kvalifisering og opprykk følger hund, ikke fører.

8.1 Premieringer og championat

Premier

Arrangerende klubb står fritt til å dele ut så mange premiegjenstander de ønsker, men de tre beste ekvipasjene i hver klasse skal alltid premieres. Det anbefales en tredjedels premiering i hver klasse, uavhengig av premiegrad.

I alle klasser brukes tiden for plassering av deltagere som har samme poengsum. Skulle de også ha samme tid, blir det delt førsteplass osv.

Ved poeng- og tidslighet blir det delt plassering, f.eks. 1., 2., 2., 4. og 5. plass.

Sløyfepremiering i rallylydighet

Klasse 1

- 1. premie (rød sløyfe) tildeles alle hunder som oppnår minimum 180 poeng
- 2. premie (blå sløyfe) tildeles alle hunder som oppnår minimum 165 poeng
- 3. premie (gul sløyfe) tildeles alle hunder som oppnår minimum 150 poeng

Klasse 2

- 1. premie (rød sløyfe) tildeles alle hunder som oppnår minimum 185 poeng
- 2. premie (blå sløyfe) tildeles alle hunder som oppnår minimum 170 poeng
- 3. premie (gul sløyfe) tildeles alle hunder som oppnår minimum 150 poeng

Klasse 3 og klasse elite

- 1. premie (rød sløyfe) tildeles alle hunder som oppnår minimum 190 poeng
- 2. premie (blå sløyfe) tildeles alle hunder som oppnår minimum 180 poeng
- 3. premie (gul sløyfe) tildeles alle hunder som oppnår minimum 150 poeng

Merkepremiering i rallylydighet

- Bronsemerke tildeles alle hunder som oppnår opprykk fra klasse 1 til klasse 2
- Sølvmerke tildeles alle hunder som oppnår opprykk fra klasse 2 til klasse 3
- Gullmerke tildeles alle hunder som oppnår opprykk fra klasse 3 til klasse elite

Mellomtittel

Følgende mellomtitler kan oppnås i Rallylydighet:

- RLI** ved tre 1. premier i Rallylydighet klasse 1
- RLII** ved tre 1. premier i Rallylydighet klasse 2
- RLIII** ved tre 1. premier i Rallylydighet klasse 3
- RLE** ved tre 1. premier i Rallylydighet klasse elite

Premieringene må være oppnådd etter 1.1.2015. Mellomtiter registreres på stambokførte hunder, det vil si ikke på NOX-registrerte hunder.

Cert og championat

Certifikat oppnås av alle ekvipasjer som oppnår 1. premie i klasse elite som ikke allerede er fullcertet (tre cert for tre forskjellige dommere). Arrangør kan dele ut certrosetter for å markere dette. Championtittel kan bare oppnås for fullcertede hunder med utstillingskravet i orden. Fører har selv ansvar for å gi beskjed om at hunden ble fullcertet eller champion til arrangør, og dokumentere dette. En champion skal premieres med championatrosett uansett hvilken plassering den oppnår.

For tildeling av championat, se de til enhver tid gjeldende regler for championat på www.nkk.no.

Opprykk og resultater oppnådd i utlandet

Resultater oppnådd i utlandet teller ikke som opprykk i Norge, med mindre klassen er tilsvarende de klassene vi har i Norge.

















Flernasjonalt championat

For oppnåelse av flernasjonalt championat, se de til enhver tid gjeldende regler for championat på www.nkk.no.

9. ØVELSESLISTE OG SKILT















9.1 Øvelsesliste og skilt i klasse 1















101		SITT
102		SITT – DEKK
103		SITT – DEKK – SITT
104		SITT – GÅ FORAN – FREM
105		SITT – DEKK – GÅ FORAN – FREM
106		HØYRE SVING
107		VENSTRE SVING
108		180° HØYRE
109		180° VENSTRE
110		LOOP HØYRE
111		LOOP VENSTRE
112		270° HØYRE
113		270° VENSTRE
114		360° HØYRE
115		360° VENSTRE

116	 <p>Helomvending</p>	HELOMVENDING
117	 <p>Snurr</p>	SNURR
118	 <p>Foran Høyre Frem</p>	SITT FORAN – HØYRE – FREM
119	 <p>Foran Venstre Frem</p>	SITT FORAN – VENSTRE – FREM
120	 <p>Foran Høyre</p>	SITT FORAN – HØYRE – SITT
121	 <p>Foran Venstre</p>	SITT FORAN – VENSTRE – SITT
122	 <p>Vri 90° høyre, frem</p>	SITT – VRI 90° HØYRE – FREM
123	 <p>Vri 90° venstre, frem</p>	SITT – VRI 90° VENSTRE – FREM
124	 <p>Vri 90° høyre, 1 steg</p>	SITT – VRI 90° HØYRE - 1 STEG – SITT
125	 <p>Vri 90° venstre, 1 steg</p>	SITT – VRI 90° VENSTRE – 1 STEG – SITT
126	 <p>Foran 1 steg bak 2 steg bak Frem</p>	SITT FORAN – 1 STEG BAK SITT – 2 STEG BAK SITT – FREM
127	 <p>Sakte marsj</p>	SAKTE MARSJ
128	 <p>Springmarsj</p>	SPRINGMARSJ
129	 <p>Vanlig marsj</p>	VANLIG MARSJ
130	 <p>Spiral høyre</p>	SPIRAL HØYRE
131	 <p>Spiral venstre</p>	SPIRAL VENSTRE
132	 <p>Enkel slalåm</p>	ENKEL SLALÅM







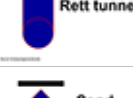



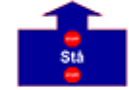





133	 <p>8-tall kjebler</p>	8-TALL KJEGLER
-----	---	----------------







9.2 Øvelsesliste og skilt i klasse 2

201	 <p>Stå</p>	SITT – STÅ
202	 <p>Gå rundt</p>	SITT – GÅ RUNDT
203	 <p>Dekk Gå rundt</p>	SITT – DEKK – GÅ RUNDT
204	 <p>180° høyre, 180° venstre</p>	180° HØYRE – 180° VENSTRE
205	 <p>180° venstre, 180° høyre</p>	180° VENSTRE – 180° HØYRE
206	 <p>2 x helomvending</p>	2 X HELOMVENDING
207	 <p>360° rundt fører</p>	360° RUNDT FØRER
208	 <p>Vri 180° høyre, frem</p>	SITT – VRI 180° HØYRE – FREM
209	 <p>Vri 180° venstre, frem</p>	SITT – VRI 180° VENSTRE – FREM
210	 <p>Vri 180° høyre</p>	SITT – VRI 180° HØYRE – SITT
211	 <p>Vri 180° venstre</p>	SITT – VRI 180° VENSTRE – SITT
212	 <p>Løp i fra Kall inn foran i fart</p>	SITT – LØP I FRA – KALL INN FORAN I FART – SITT- AVSLUTT
213	 <p>Gå i fra</p>	SITT – GÅ IFRA
214	 <p>Snu Kall inn foran</p>	SNU – KALL INN FORAN – SITT – AVSLUTT

215		SITT – SPRINGMARSJ
216		SITT – SIDESTEG HØYRE – SITT
217		SITT FORAN – 1 STEG BAK STÅ – 2 STEG BAK SITT - 3 STEG BAK DEKK - AVSLUTT
218		DEKK
219		DEKK – HØYRE
220		DEKK – VENSTRE
221		STÅ
222		STÅ – HØYRE
223		STÅ – VENSTRE
224		HELT OM MOT HVERANDRE
225		SIDEBYTTET MELLOM BEN
226		SITT – SIDEBYTTET – SITT
227		8-TALL MATSKÅLER
228		RETT TUNNEL
229		SEND OVER HOPP

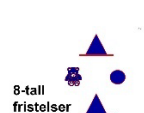

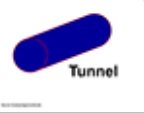
9.3. Øvelsesliste og skilt i klasse 3

301		SITT – STÅ – SITT
302		SITT – STÅ – DEKK
303	Vri 90° høyre, 1 steg 	SITT – VRI 90° HØYRE – 1 STEG – KALL INN – SITT
304	Vri 90° venstre, 1 steg 	SITT – VRI 90° VENSTRE – 1 STEG – KALL INN – SITT
305		DEKK UNDER MARSJ – GÅ RUNDT
306		STÅ UNDER MARSJ – GÅ RUNDT
307		SNURR UNDER MARSJ
308		SIKK-SAKK
309		SITT – 1 STEG STÅ – 2 STEG SITT – 3 STEG DEKK
310		SITT – RYGG 1 STEG – SITT
311		INN I FRONT – RYGG 1 HUNDELENGDE – AVSLUTT
312		SYNKRONT HØYRE
313		SYNKRONT VENSTRE
314	Sidebytte bak 	SIDEBYTTE BAK
315		8-TALL MELLOM BEN
316		SITT – STÅ – KALL INN I FART

317		SITT – GÅ I FRA – KALL INN OVER HINDER I FART
318		SITT VED MATSKÅL – GÅ I FRA – SNU – KALL INN – AVSLUTT
319		8-TALL FRISTELSER
320		8-TALL MED SIDEBYTTJE BAK
321		LENGDEHOPP
322		TUNNEL
323		SEND OVER 2 HOPP

9.4 Øvelsesliste og skilt i klasse elite

401		SITT – DEKK – STÅ
402		SITT – VRI 90° HØYRE STÅ – VRI 90° HØYRE SITT – VRI 90° HØYRE DEKK
403		SITT – VRI 90° VENSTRE STÅ – VRI 90° VENSTRE SITT – VRI 90° VENSTRE DEKK
404		SITT UNDER MARSJ – GÅ RUNDT
405		DEKK UNDER MARSJ – AVSTANDSKOMMANDO – AVSLUTT
406		STÅ UNDER MARSJ – AVSTANDSKOMMANDO – AVSLUTT
407		SITT UNDER MARSJ – KALL INN I FART
408		DEKK UNDER MARSJ – KALL INN I FART

409		STÅ UNDER MARSJ – KALL INN I FART
410		360° RUNDT FØRER UNDER MARSJ
411		SIDEBYTTET FORAN
412		HELT OM FRA HVERANDRE
413		SEND RUNDT KJEGLE – SVING HØYRE (KUN HØYREFØRING)
414		SEND RUNDT KJEGLE – SVING VENSTRE (KUN VENSTREFØRING)
415		RYGG 3 STEG
416		INN I FRONT – RYGG 2 HUNDELENGDER – AVSLUTT
417		SITT – RYGG 1 STEG – STÅ – RYGG 2 STEG – SITT – RYGG 3 STEG – DEKK
418		FREMADSENDING MED STÅ
419		SLALÅM

10. BESKRIVELSE AV ØVELSENE

Alle tegninger/illustrasjoner tilhørende øvelsesbeskrivelsene er veiledende.

10.1 Øvelseskategorier

Øvelseskategoriene henger sammen med trekkene og reglene.

- Stasjonær øvelse:** Øvelser som utføres med stopp(er). Førers føtter skal stå parallelt i stoppen(e). Ett hjelpesteg er deretter tillatt dersom dette er beskrevet i øvelsesbeskrivelsen.
- Flytende øvelse:** Gjøres i bevegelse, uten stopp.
- Under marsj-øvelse:** Øvelser som må gjøres under marsj.
- Valgfri øvelse:** Gjøres på stedet, i bevegelse eller under marsj. Utføres som øvelsesbeskrivelsen tilsier.
- Kjegleøvelser:** Øvelser der ekvipasjen sammen beveger seg rundt/mellom kjegler.
- Hinderøvelse:** Øvelser som inneholder hopp, lengdehopp, slalåm eller tunnel. Hunden skal på kommando selvstendig utføre øvelsen. Se utdypende info i kapitlet om hinderøvelser.
- Innkallingsøvelse:** Hunden sitter/står/dekker mens fører forlater hunden. Hunden kalles så inn i tråd med øvelsesbeskrivelsen.
- Fremadsendingsøvelse:** Øvelse der fører sender hunden fra seg og dirigerer den på avstand.
- Tempoendringsovelse:** Øvelser som direkte innleder et nytt tempo i banen. Tempoendringen gjelder til nytt tempoendringsskilt eller mål. Tempoet skal endres vesentlig.

10.2 Beskrivelse av øvelsene i klasse 1

Øvelser i sakte marsj og springmarsj fra klasse 1:

Fra klasse 1 kan transportetapper utføres i sakte marsj og/eller i springmarsj. Transportetappene mellom bedømmes på samme måte, uavhengig av tempoet de utføres i. En tempoendringsovelse avsluttes med et nytt tempoendringsskilt eller målskiltet. Tempoet skal endres vesentlig.

101. SITT

Stasjonær øvelse

Ekvipasjen gjør holdt.

Høyreføring i klasse elite: Hunden holder hele tiden høyreposisjon.

102. SITT – DEKK

Stasjonær øvelse

Ekvipasjen gjør holdt. Hunden kommanderes så ned i dekk, dvs. at albueene til hunden skal være nede i bakken. Direkte fra dekk kommanderes hunden til å gå på plass til neste øvelse.

Høyreføring i klasse elite: Hunden holder hele tiden høyreposisjon.

103. SITT – DEKK – SITT

Stasjonær øvelse

Ekvipasjen gjør holdt. Hunden kommanderes så ned i dekk. Fra dekk kommanderes hunden opp i sitt.

Høyreføring i klasse elite: Hunden holder hele tiden høyreposisjon.

104. SITT – GÅ FORAN – FREM

Stasjonær øvelse

Ekvipasjen gjør holdt. Fører kommanderer hunden til å bli sittende og går deretter frem og snur seg så fører står med fronten mot hunden. Øvelsen avsluttes med at hunden kommanderes til å enten gå rundt bak fører og frem, eller inn på venstre side og frem.

Høyreføring i klasse elite: Hunden holder høyreposisjon til sitt. Resten av øvelsen utføres som ved venstreføring.

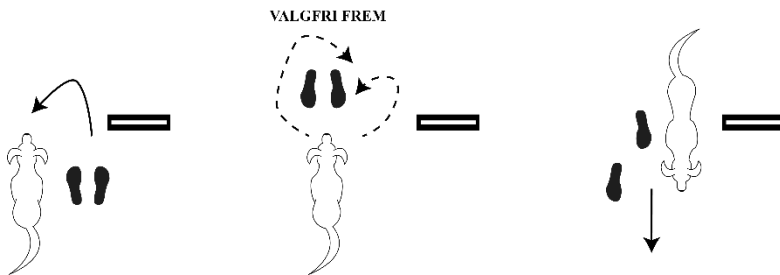

105. SITT – DEKK – GÅ FORAN – FREM

Stasjonær øvelse

Ekvipasjen gjør holdt. Hunden kommanderes så ned i dekk, dvs. at albue til hunden skal være nede i bakken. Fører kommanderer hunden til å bli liggende og går deretter frem og snur seg så fører står med fronten mot hunden. Øvelsen avsluttes med at hunden kommanderes til å enten gå rundt bak fører og frem, eller inn på venstre side og frem.

Høyreføring i klasse elite: Hunden holder høyreposisjon til dekk. Resten av øvelsen utføres som ved venstreføring.

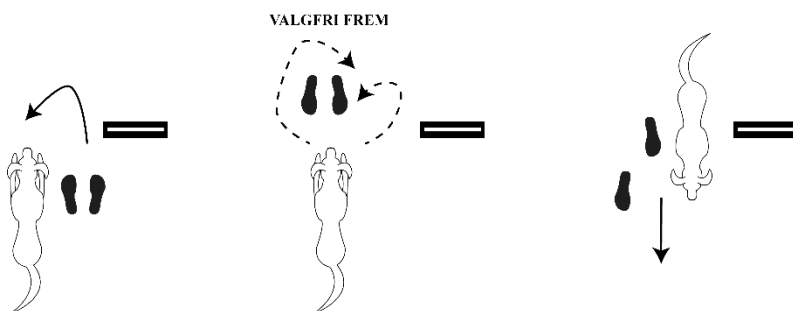

106. HØYRE SVING

Flytende øvelse

Ekvipasjen svinger 90° mot høyre.

Høyreføring fra klasse 3: Hunden holder hele tiden høyreposisjon.

107. VENSTRE SVING

Flytende øvelse

Ekvipasjen svinger 90° mot venstre.

Høyreføring fra klasse 3: Hunden holder hele tiden høyreposisjon.

108. 180° HØYRE

Flytende øvelse

Ekvipasjen svinger 180° mot høyre, hvilket resulterer i at ekipasjen går tilbake samme vei som de kom.

Høyreføring fra klasse 3: Hunden holder hele tiden høyreposisjon.

109. 180° VENSTRE

Flytende øvelse

Ekvipasjen svinger 180° mot venstre, hvilket resulterer i at ekvipasjen går tilbake samme vei som de kom.
Høyreføring fra klasse 3: Hunden holder hele tiden høyreposisjon.

110. LOOP HØYRE

Flytende øvelse

Ekvipasjen gjør en loop til høyre og krysser inngangslinjen på vei ut, slik at retningen endres.
Høyreføring fra klasse 3: Hunden holder hele tiden høyreposisjon.

111. LOOP VENSTRE

Flytende øvelse

Ekvipasjen gjør en loop til venstre og krysser inngangslinjen på vei ut, slik at retningen endres.
Høyreføring fra klasse 3: Hunden holder hele tiden høyreposisjon.

112. 270° HØYRE

Flytende øvelse

Ekvipasjen svinger 270° mot høyre. De ender opp til venstre for sin opprinnelige posisjon.
Høyreføring fra klasse 3: Hunden holder hele tiden høyreposisjon.

113. 270° VENSTRE

Flytende øvelse

Ekvipasjen svinger 270° mot venstre. De ender opp til høyre for sin opprinnelige posisjon.
Høyreføring fra klasse 3: Hunden holder hele tiden høyreposisjon.

114. 360° HØYRE

Flytende øvelse

Ekvipasjen svinger 360° mot høyre.
Høyreføring fra klasse 3: Hunden holder hele tiden høyreposisjon.

115. 360° VENSTRE

Flytende øvelse

Ekvipasjen svinger 360° mot venstre.
Høyreføring fra klasse 3: Hunden holder hele tiden høyreposisjon.

116. HELOMVENDING

Flytende øvelse

Føreren vender helt om mot venstre, mens hunden vender helt om mot høyre. Hunden ender opp på førers venstre side.
Høyreføring fra klasse 3: Ekvipasjen gjør øvelsen motsatt vei.

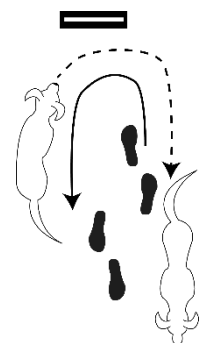

117. SNURR

Valgfri øvelse

Hunden skal på førers kommando snurre og så komme inn igjen på plass. Deretter fortsetter ekvipasjen fremover til neste øvelse. Det er valgfri snurreretning og det er valgfritt om øvelsen gjøres under marsj eller om fører står i ro, men hunden skal ikke sette seg.
Høyreføring i klasse elite: Hunden holder hele tiden høyreposisjon.

118. SITT FORAN – HØYRE – FREM

Stasjonær øvelse

Fører kommanderer hunden foran seg i en sitt med hodet mot fører. Fører kan ta inntil tre steg bakover for å hjelpe hunden inn i posisjon. Siste del av øvelsen er flytende. Føreren kommanderer hunden til å gå rundt bak fører og frem. Ekvipasjen fortsetter frem mot neste øvelse uten at hunden setter seg. Fører kan begynne å gå framover når hunden er i posisjon ved førers venstre kne.

Høyreføring i klasse elite: Hunden holder høyreposisjon til sitt i front. Resten av øvelsen utføres som ved venstreføring.

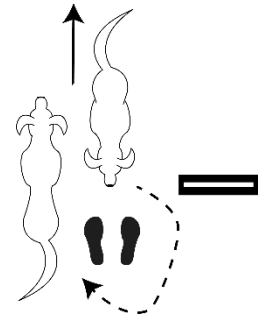

119. SITT FORAN – VENSTRE – FREM

Stasjonær øvelse

Fører kommanderer hunden foran seg i en sitt med hodet mot fører. Fører kan ta inntil tre steg bakover for å hjelpe hunden inn i posisjon. Siste del av øvelsen er flytende. Fra sitt kommanderes hunden til å svinge seg inn på førers venstre side. Ekvipasjen fortsetter frem til neste øvelse uten at hunden setter seg. Det er valgfritt hvilken vei hunden svinger inn på førers venstre side. Fører kan begynne å gå når hunden er mindre enn 90° rett ut fra fører.

Høyreføring i klasse elite: Hunden holder høyreposisjon til sitt i front. Resten av øvelsen utføres som ved venstreføring.

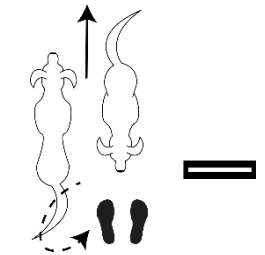

120. SITT FORAN – HØYRE SITT

Stasjonær øvelse

Fører kommanderer hunden foran seg i en sitt med hodet mot fører. Fører kan ta inntil tre steg bakover for å hjelpe hunden inn i posisjon. Fører kommanderer hunden til å gå rundt førers høyre side og tilbake til førers venstre side. Før ekvipasjen går videre til neste øvelse, skal hunden sitte i utgangsstilling. Fører kan gå ett skritt fram når hunden kommer rundt og skal sette seg. Når hunden sitter, kommanderes hunden til å gå på plass.

Høyreføring i klasse elite: Hunden holder høyreposisjon til sitt i front. Resten av øvelsen utføres som ved venstreføring.

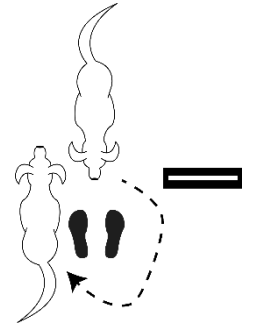

121. SITT FORAN – VENSTRE – SITT

Stasjonær øvelse

Fører kommanderer hunden foran seg i en sitt med hodet mot fører. Fører kan ta inntil tre steg bakover for å hjelpe hunden inn i posisjon. Fra sitt kommanderes hunden til å svinge seg inn på førers venstre side og sette seg i utgangsstilling.

Det er valgfritt hvilken vei hunden svinger seg inn på førers venstre side for å sette seg. Fører kan gå ett skritt fram når hunden kommer og skal sette seg. Når hunden sitter kommanderes hunden til å gå på plass.

Høyreføring i klasse elite: Hunden holder høyreposisjon til sitt i front. Resten av øvelsen utføres som ved venstreføring.

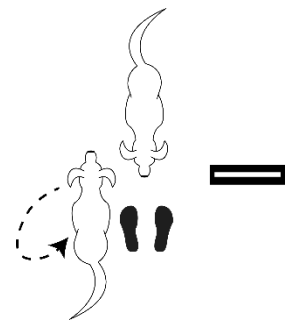

122. SITT – VRI 90° HØYRE – FREM

Stasjonær øvelse

Ekvipasjen gjør holdt. Deretter vrir fører seg 90° mot høyre (på stedet). Hunden skal følge sammen med fører. Ekvipasjen fortsetter så videre i banen.

Høyreføring i klasse elite: Hunden holder hele tiden høyreposisjon.

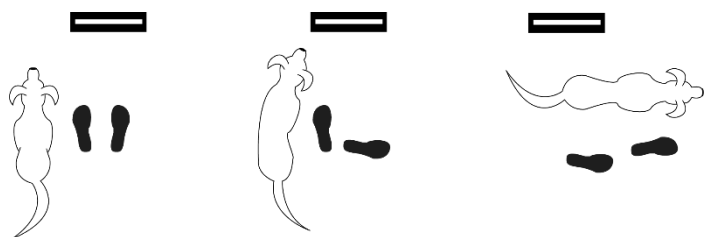

123. SITT – VRI 90° VENSTRE – FREM

Stasjonær øvelse

Ekvipasjen gjør holdt. Deretter vrir fører seg 90° mot venstre (på stedet). Hunden skal følge sammen med fører. Ekvipasjen fortsetter så videre i banen.

Høyreføring i klasse elite: Hunden holder hele tiden høyreposisjon.

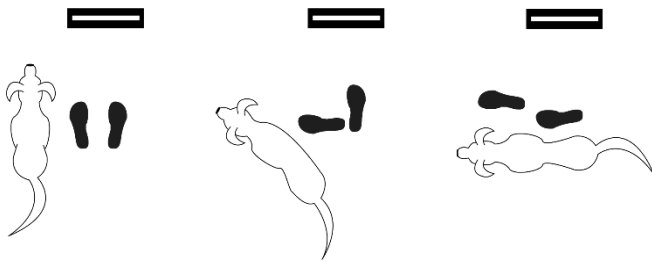

124. SITT – VRI 90° HØYRE – 1 STEG – SITT

Stasjonær øvelse

Ekvipasjen gjør holdt. Fører tar et markert steg 90° mot høyre. Hunden følger med fører og skal sette seg igjen før ekvipasjen går videre.

Høyreføring i klasse elite: Hunden holder hele tiden høyreposisjon.

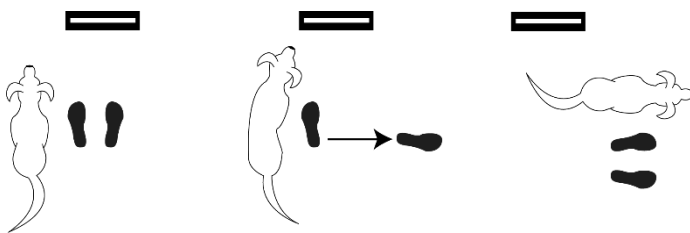

125. SITT – VRI 90° VENSTRE – 1 STEG – SITT

Stasjonær øvelse

Ekvipasjen gjør holdt. Fører tar et markert steg 90° mot venstre. Hunden følger med fører og skal sette seg igjen før ekvipasjen går videre.

Høyreføring i klasse elite: Hunden holder hele tiden høyreposisjon.

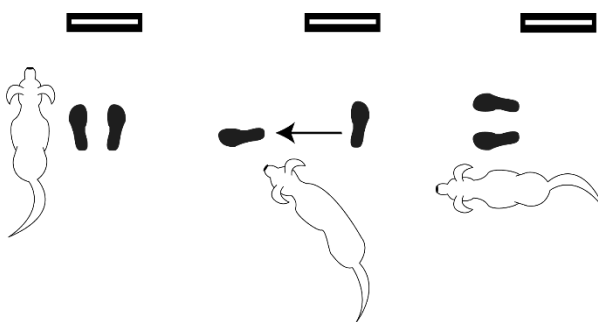

126. SITT FORAN – 1 STEG BAK SITT – 2 STEG BAK SITT – FREM

Stasjonær øvelse

Fører kommanderer hunden foran seg i en sitt med hodet mot fører. Fører kan ta inntil tre steg bakover for å hjelpe hunden inn i posisjon. Fører tar ett steg bakover og stopper, deretter to steg bakover og stopper.

Hunden følger etter med hodet mot fører og skal sette seg foran fører ved hver stopp. Øvelsen avsluttes med at hunden kommanderes til å enten gå rundt bak fører og frem, eller inn på venstre side og frem.

Høyreføring i klasse elite: Hunden holder høyreposisjon til sitt i front. Resten av øvelsen utføres som ved venstreføring.

127. SAKTE MARSJ

Tempoendringsøvelse

Ekvipasjen senker farten vesentlig, slik at det blir et klart skille fra den normale farten.

Høyreføring i klasse elite: Hunden holder hele tiden høyreposisjon.

128. SPRINGMARSJ

Tempoendringsøvelse

Ekvipasjen øker farten vesentlig, slik at det blir et klart skille fra den normale farten. Fører skal minimum jøgge.

Høyreføring i klasse elite: Hunden holder hele tiden høyreposisjon.

129. VANLIG MARSJ

Tempoendringsøvelse

Ekvipasjen endrer tydelig tempo tilbake til normal fart. Tempoet skal endres vesentlig.

Høyreføring i klasse elite: Hunden holder hele tiden høyreposisjon.

130. SPIRAL HØYRE

Kjegleøvelse

Tre kegler er plassert i en rett linje med ca. 1,5 meters mellomrom. Ekvipasjen passerer på venstre side av den første keglen, runder den tredje keglen mot høyre, går deretter rundt den første keglen igjen, fortsetter rundt den andre keglen, deretter rundt den første igjen og avslutter med å gå mellom første og andre kegle.

Høyreføring i klasse elite: Hunden holder hele tiden høyreposisjon.

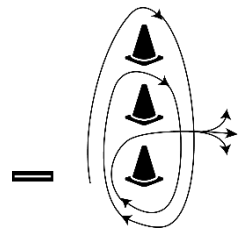

131. SPIRAL VENSTRE

Kjegleøvelse

Tre kegler er plassert i en rett linje med ca. 1,5 meters mellomrom. Ekvipasjen passerer på høyre side av den første keglen, runder den tredje keglen mot venstre, går deretter rundt den første keglen igjen, fortsetter rundt den andre keglen, deretter rundt den første igjen og avslutter med å gå mellom første og andre kegle.

Høyreføring i klasse elite: Hunden holder hele tiden høyreposisjon.

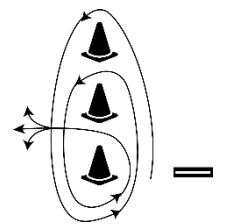

132. ENKEL SLALÅM

Kjegleøvelse

Fire kegler er plassert i en rett linje med ca. 1,5 meters mellomrom. Ekvipasjen skal gå slalåm mellom keglene. Øvelsen starter alltid fra høyre side med kegle nummer 1 på ekvipasjens venstre side.

Høyreføring i klasse elite: Hunden holder hele tiden høyreposisjon.

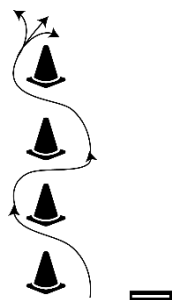

133. 8-TALL KJEGLER

Kjegleøvelse

To kegler står plassert med ca. 3 meters mellomrom. Ekvipasjen skal gå i åttetall rundt de to keglene.

Åttetallet skal «lukkes» ved at ekvipasjen krysser den linjen de kom inn ved første kegle. Ekvipasjen skal gå inn i øvelsen fra den siden skiltet står.

Høyreføring i klasse elite: Hunden holder hele tiden høyreposisjon.

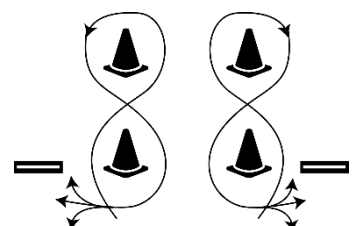

10.3 Beskrivelse av øvelsene i klasse 2

Høyreføring i klasse 2:

Fra klasse 2 kan et sidebytteskilt føre hunden over i høyreføring på transportetappen fram til neste øvelse. Høyreføringen avsluttes med et nytt sidebytteskilt eller målskiltet.

201. SITT – STÅ

Stasjonær øvelse

Ekvipasjen gjør holdt. Når hunden sitter, kommanderes hunden opp i stå. Fører kan flytte en fot og hjelpe til med tegn.

Høyreføring i klasse elite: Hunden holder hele tiden høyreposisjon.

202. SITT – GÅ RUNDT

Stasjonær øvelse

Ekvipasjen gjør holdt. Fører kommanderer hunden til å bli sittende og går deretter rundt hunden. Mens hunden sitter, kommanderes den til å gå på plass.

Høyreføring i klasse elite: Hunden holder hele tiden høyreposisjon.

203. SITT – DEKK – GÅ RUNDT

Stasjonær øvelse

Ekvipasjen gjør holdt. Hunden kommanderes så ned i dekk. Fører kommanderer hunden til å bli liggende, og går deretter rundt hunden. Direkte fra dekk kommanderes hunden til å gå på plass.

Høyreføring i klasse elite: Hunden holder hele tiden høyreposisjon.

204. 180° HØYRE – 180° VENSTRE

Flytende øvelse

Uten stopp svinger ekvipasjen 180° mot høyre. Sammen går ekvipasjen 1-3 meter før de tar en 180° sving mot venstre, hvilket resulterer i at de er tilbake i samme retning som da de startet på øvelsen.

Høyreføring i klasse elite: Hunden holder hele tiden høyreposisjon.

205. 180° VENSTRE – 180° HØYRE

Flytende øvelse

Uten stopp svinger ekvipasjen 180° mot venstre. Sammen går ekvipasjen 1-3 meter før de tar en 180° sving mot høyre, hvilket resulterer i at de er tilbake i samme retning som da de startet på øvelsen.

Høyreføring i klasse elite: Hunden holder hele tiden høyreposisjon.

206. 2 X HELOMVENDING

Flytende øvelse

Føreren vender helt om mot venstre, mens hunden vender helt om mot høyre.

Hunden ender opp på førers venstre side. Sammen går de 1-3 meter før man tar en ny helomvending.

Høyreføring i klasse elite: Ekvipasjen gjør øvelsen motsatt vei.

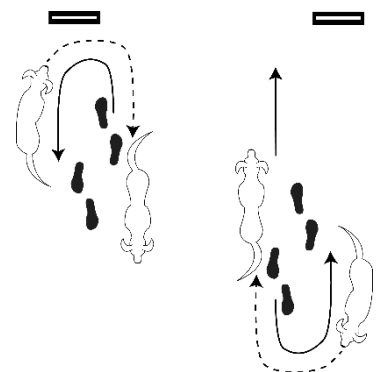

207. 360° RUNDT FØRER

Valgfri øvelse

Hunden kommanderes til å gå rundt sin fører. Hunden skal alltid starte sirkelen

med å gå foran fører, deretter videre rundt bak og inn på plass igjen. Det er valgfritt om øvelsen gjøres under marsj eller om fører står i ro. Høyreføring i klasse elite: Ekvipasjen gjør øvelsen motsatt vei.

208. SITT – VRI 180° HØYRE – FREM

Stasjonær øvelse

Ekvipasjen gjør holdt. Deretter vrir fører seg helt om (180° på stedet) mot høyre og går videre til neste øvelse. Hunden skal følge sammen med fører og så gå videre på plass.

Høyreføring i klasse elite: Hunden holder hele tiden høyreposisjon.

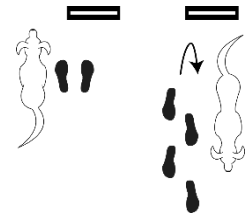

209. SITT – VRI 180° VENSTRE – FREM

Stasjonær øvelse

Ekvipasjen gjør holdt. Deretter vrir fører seg helt om (180° på stedet) mot venstre og går videre til neste øvelse. Hunden skal følge sammen med fører og så gå videre på plass.

Høyreføring i klasse elite: Hunden holder hele tiden høyreposisjon.

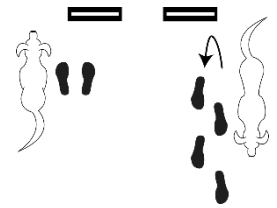

210. SITT – VRI 180° HØYRE – SITT

Stasjonær øvelse

Ekvipasjen gjør holdt. Deretter vrir fører seg helt om (180° på stedet) mot høyre og gjør holdt. Hunden skal følge sammen med fører og igjen sette seg i utgangsstilling.

Høyreføring i klasse elite: Hunden holder hele tiden høyreposisjon.



211. SITT - VRI 180° VENSTRE – SITT

Stasjonær øvelse

Ekvipasjen gjør holdt. Deretter vrir fører seg helt om (180° på stedet) mot venstre og gjør holdt. Hunden skal følge sammen med fører og skal igjen sette seg i utgangsstilling.

Høyreføring i klasse elite: Hunden holder hele tiden høyreposisjon.



212. SITT – LØP I FRA – KALL INN FORAN I FART – SITT – AVSLUTT

Innkallingsøvelse

Ekvipasjen gjør holdt. Hunden kommanderes til å bli og skal bli sittende mens fører løper fra hunden. Etter å ha løpt forbi innkallingsmarkøren kaller fører i fart hunden direkte inn i en sitt foran. Det trekkes ikke dersom fører må stoppe opp og vente på hunden etter å ha passert markøren. Fører stopper med hunden sittende i front med hodet mot fører. Fører har lov til å ta inntil tre steg bakover for å hjelpe hunden inn i posisjon ved avslutning av øvelsen.

Det er valgfritt om hunden kommer fra høyre eller venstre side av fører inn til sitt i front. Øvelsen avsluttes med at hunden kommanderes til å enten gå rundt bak fører eller inn på venstre side, og deretter til å sette seg i utgangsstilling.

Høyreføring i klasse elite: Hunden holder høyreposisjon til første sitt. Resten av øvelsen utføres som ved venstreføring.

213. SITT – GÅ IFRA

Innkallingsøvelse

Ekvipasjen gjør holdt. Fører kommanderer bli, og går frem til skilt nummer 214.

Høyreføring i klasse elite: Hunden holder høyreposisjon til sitt.

214. SNU – KALL INN FORAN – SITT – AVSLUTT

Innkallingsøvelse

Etterfølger alltid skilt 213. Fører snur seg mot den sittende hunden og kaller den inn til en sitt i front. Hunden skal sitte med hodet mot fører. Øvelsen avsluttes med at hunden kommanderes til å enten gå rundt bak fører eller inn på venstre side, og deretter til å sette seg i utgangsstilling. Dersom hunden feiler i løpet av utførelsen av øvelse 213 og 214, må fører gå helt tilbake og starte øvelse 213 på nytt.

Høyreføring i klasse elite: Øvelsen utføres som ved venstreføring.

215. SITT – SPRINGMARSJ

Stasjonær øvelse

Ekvipasjen gjør holdt. Ekvipasjen skal direkte inn i springmarsj. Tempoet skal være vesentlig høyere enn vanlig marsj.

Høyreføring i klasse elite: Hunden holder hele tiden høyreposisjon.

216. SITT – SIDESTEG HØYRE – SITT

Stasjonær øvelse

Ekvipasjen gjør holdt. Føreren kommanderer og tar et steg sidelengs til høyre. Hunden flytter seg samtidig med fører og setter seg i utgangsstilling igjen.

Høyreføring i klasse elite: Hunden holder hele tiden høyreposisjon.

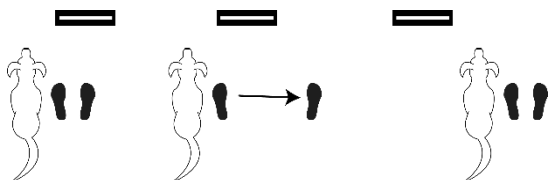

217. SITT FORAN – 1 STEG BAK STÅ – 2 STEG BAK SITT – 3 STEG BAK DEKK – AVSLUTT

Stasjonær øvelse

Fører kommanderer hunden foran seg i en sitt med hodet mot fører. Fører kan ta inntil tre steg bakover for å hjelpe hunden inn i posisjon. Fører tar ett steg bakover og kommanderer hunden til å stå. Fører tar to steg bakover og kommanderer hunden til å sette seg. Fører tar tre steg bakover og kommanderer hunden ned i dekk. Hunden følger etter med hodet mot fører i hver forflytning. Øvelsen avsluttes med at hunden kommanderes til å enten gå rundt bak fører eller inn på venstre side, og deretter til å sette seg i utgangsstilling.

Høyreføring i klasse elite: Hunden holder høyreposisjon til sitt i front. Resten av øvelsen utføres som ved venstreføring.

218. DEKK

Stasjonær øvelse

Hunden kommanderes til å dekke. Direkte fra dekk kommanderes hunden til å gå på plass.

Høyreføring i klasse elite: Hunden holder hele tiden høyreposisjon.

219. DEKK – HØYRE

Stasjonær øvelse

Hunden kommanderes til å dekke. Direkte fra dekk svinger ekvipasjen til høyre, og hunden kommanderes til å gå på plass.

Høyreføring i klasse elite: Hunden holder hele tiden høyreposisjon.

220. DEKK – VENSTRE

Stasjonær øvelse

Hunden kommanderes til å dekke. Direkte fra dekk svinger ekvipasjen til venstre, og hunden kommanderes til å gå på plass.

Høyreføring i klasse elite: Hunden holder hele tiden høyreposisjon.

221. STÅ

Stasjonær øvelse

Hunden kommanderes til å stå. Direkte fra stå kommanderes hunden til å gå på plass.

Høyreføring i klasse elite: Hunden holder hele tiden høyreposisjon.

222. STÅ – HØYRE

Stasjonær øvelse

Hunden kommanderes til å stå. Direkte fra stå svinger ekvipasjen til høyre, og kommanderer hunden til å gå på plass.

Høyreføring i klasse elite: Hunden holder hele tiden høyreposisjon.

223. STÅ – VENSTRE

Stasjonær øvelse

Hunden kommanderes til å stå. Direkte fra stå svinger ekvipasjen til venstre, og kommanderer hunden til å gå på plass.

Høyreføring i klasse elite: Hunden holder hele tiden høyreposisjon.

224. HELT OM MOT HVERANDRE

Flytende øvelse

Uten stopp kommanderes hunden til å gjøre helomvending mot fører samtidig som fører gjør helomvending mot hunden, slik at øvelsen fungerer som et sidebytte.

Høyreføring fra klasse 2: Øvelsen utføres som på øvelsesskiltet.

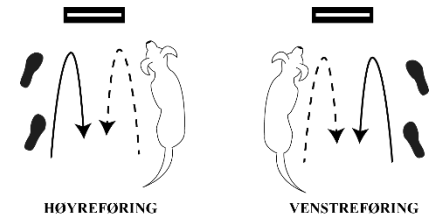

225. SIDEBYTTE MELLOM BEN

Valgfri øvelse

Hunden kommanderes til å gå mellom førers ben én gang, slik at øvelsen fungerer som et sidebytte. Det er valgfritt om øvelsen gjøres under marsj eller om fører står i ro. Hunden går videre i ny føring. Hunden kan fysisk berøre førers ben uten poengtrekk, og fører kan ved behov løfte på bena for å gi plass til hunden.

Høyreføring fra klasse 2: Øvelsen utføres som på øvelsesskiltet.

226. SITT – SIDEBYTTE – SITT

Stasjonær øvelse

Ekipasjen gjør holdt. Hunden kommanderes til å bytte side og inn i ny sitt. Det er valgfritt om hunden bytter side foran eller bak fører. Hunden går videre på førers høyre/venstre side.

Høyreføring fra klasse 2: Øvelsen utføres som på øvelsesskiltet.



227. 8-TALL MATSKÅLER

Kjagleøvelse

To kjepler og to tomme matskåler plasseres i en «ruteformasjon». De to kjeplene står plassert med ca. 3 meters mellomrom. De to matskålene plasseres en på hver side, ca. 75 cm ut fra midten av ruten. Ekipasjen skal gå i åttetall rundt de to kjeplene og passere mellom matskålene minst to ganger. Åttetallet skal «lukkes» ved at ekvipasjen krysser den linjen de kom inn ved første kjeple, før de går videre til neste øvelse.

Ekipasjen skal gå inn i øvelsen fra den siden skiltet står.

Høyreføring i klasse elite: Hunden holder hele tiden høyreposisjon.

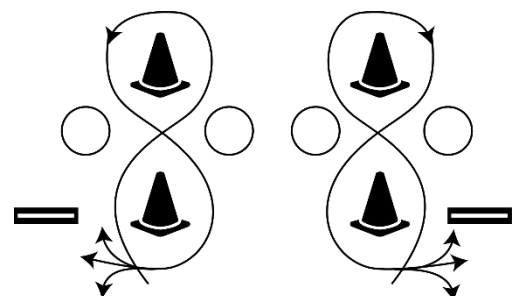

228. RETT TUNNEL

Hinderøvelse

Tunnelen er 3 til 4 meter lang og skal ligge rett. Tunnelen skal være strukket ut i hele sin lengde. Hunden skal gjennom tunnelen og kan sendes fra ca. 2 meter før hinderet. Fører kan løpe for å nå igjen hunden. Hunden skal tilbake på plass etter tunnelen.

Høyreføring i klasse elite: Hunden starter og ender øvelsen i høyreposisjon.

229. SEND OVER HOPP

Hinderøvelse

Fører kan sende hunden over hoppet fra ca. 2 meter før hinderet. Fører kan løpe for å nå igjen hunden.

Hunden skal tilbake på plass etter hoppet.

Høyreføring i klasse elite: Hunden starter og ender øvelsen i høyreposisjon

10.4 Beskrivelse av øvelsene i klasse 3

Øvelser i sakte marsj og springmarsj i klasse 3:

Fra klasse 3 kan maksimum tre flytende øvelser fra klasse 1 gjøres i sakte marsj og/eller i springmarsj.

Øvelsene regnes da som klasse 3-øvelser. Transportetappene mellom øvelsene bedømmes på samme måte, uavhengig av tempoet de utføres i. En tempoendringssekvens avsluttes med et nytt tempoendringsskilt eller målskiltet. Tempoet skal endres vesentlig.

Høyreføring i klasse 3:

Fra klasse 3 kan et sidebytteskilt føre hunden over i høyreføring på transportetappen fram til neste øvelse.

Fra klasse 3 kan inntil tre flytende øvelser fra klasse 1 komme i høyreføring etter et sidebytteskilt. Øvelsene regnes da som klasse 3-øvelser. Høyreføringen avsluttes med et nytt sidebytteskilt eller målskiltet.

301. SITT – STÅ – SITT

Stasjonær øvelse

Ekvipasjen gjør holdt. Hunden kommanderes opp i stå, for så å kommanderes ned i sitt igjen. Fører kan flytte en fot for å hjelpe hunden opp i stå og sette foten tilbake for å hjelpe ned i sitt.

Høyreføring i klasse elite: Hunden holder hele tiden høyreposisjon.

302. SITT – STÅ – DEKK

Stasjonær øvelse

Ekvipasjen gjør holdt. Hunden kommanderes opp i stå, for så å kommanderes ned i dekk. Fører kan flytte en fot for å hjelpe hunden opp i stå og sette foten tilbake for å hjelpe ned i dekk. Direkte fra dekk kommanderes hunden til å gå på plass til neste øvelse.

Høyreføring i klasse elite: Hunden holder hele tiden høyreposisjon.

303. SITT – VRI 90° HØYRE – 1 STEG – KALL INN – SITT

Innkallingsøvelse

Ekvipasjen gjør holdt. Hunden kommanderes til å bli. Fører tar et markert steg 90° mot høyre. Hunden kalles deretter inn på plass, og setter seg i utgangsstilling.

Høyreføring i klasse elite: Hunden holder hele tiden høyreposisjon.

304. SITT – VRI 90° VENSTRE – 1 STEG – KALL INN – SITT

Innkallingsøvelse

Ekvipasjen gjør holdt. Hunden kommanderes til å bli. Fører tar et markert steg 90° mot venstre. Hunden kalles deretter inn på plass, og setter seg i utgangsstilling.

Høyreføring i klasse elite: Hunden holder hele tiden høyreposisjon.

305. DEKK UNDER MARSJ – GÅ RUNDT

Under marsj-øvelse

Under marsj kommanderes hunden til å dekke. Når hunden ligger, fortsetter fører rundt hunden og kommanderer deretter hunden med seg på plass direkte fra dekk.

Høyreføring i klasse elite: Hunden holder hele tiden høyreposisjon.

306. STÅ UNDER MARSJ – GÅ RUNDT

Under marsj-øvelse

Under marsj kommanderes hunden til å stå. Når hunden står, fortsetter fører rundt hunden og kommanderer deretter hunden med seg direkte fra stå.

Høyreføring i klasse elite: Hunden holder hele tiden høyreposisjon.

307. SNURR UNDER MARSJ

Under marsj-øvelse

Under marsj skal hunden på førers kommando snurre rundt og komme inn igjen på plass. Det er valgfri snurreretning for hunden.

Høyreføring i klasse elite: Hunden holder hele tiden høyreposisjon.

308. SIKK-SAKK

Flytende øvelse

Hunden kommanderes til å gå sikk-sakk mellom førers ben, fra venstre side til høyre side og tilbake. Dette skal gjøres to ganger slik at det blir fire sidebytter, og hunden havner på venstre side av fører før neste øvelse. Fører har lov til å kommandere hunden ved hver forflytning mellom førers ben. Hunden kan fysisk berøre førers ben uten poengtrekk, og fører kan ved behov løfte på bena for å gi plass til hunden.

Høyreføring i klasse elite: Hunden starter og ender øvelsen i høyreposisjon.

309. SITT – 1 STEG STÅ – 2 STEG SITT – 3 STEG DEKK

Stasjonær øvelse

Ekvipasjen gjør holdt, og hunden setter seg i utgangsstilling. Fører tar ett steg fremover og kommanderer hunden til å stå. Fører tar to steg fremover og kommanderer hunden til å sette seg. Fører tar tre steg fremover og kommanderer hunden til å dekke. Hunden følger fører i hver forflytning. Direkte fra dekk kommanderes hunden til å gå på plass til neste øvelse.

Høyreføring i klasse elite: Hunden holder hele tiden høyreposisjon.

310. SITT – RYGG 1 STEG – SITT

Stasjonær øvelse

Ekvipasjen gjør holdt. Fra sitt skal hund og fører rygge sammen ett tydelig steg bakover. Hunden kommanderes på nytt til å sette seg.

Høyreføring i klasse elite: Hunden holder hele tiden høyreposisjon.

311. INN I FRONT – RYGG 1 HUNDELENGDE – AVSLUTT

Stasjonær øvelse

Fører kommanderer hunden foran seg med hodet mot fører. Fører kan ta inntil tre steg bakover for å hjelpe hunden inn i posisjon og kan kommandere stå før rygging. Hunden kommanderes til å rygge minst én hundelengde. Det er deretter valgfritt å kommandere stå. Øvelsen avsluttes med at hunden kommanderes til å enten gå rundt bak fører eller inn på venstre side, og deretter til å sette seg i utgangsstilling.

Høyreføring i klasse elite: Hunden holder høyreposisjon til rygging. Resten av øvelsen utføres som ved venstreføring.

312. SYNKRON HØYRE

Under marsj-øvelse

Under marsj skal hunden på kommando vende 180° mot høyre samtidig som fører gjør en tilsvarende høyrevending. Hunden ender da opp på motsatt side av fører. Høyreføring fra klasse 3: Øvelsen utføres som på øvelsesskiltet.

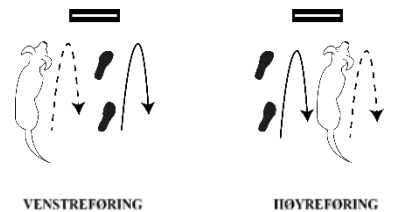

313. SYNKRON VENSTRE

Under marsj-øvelse

Under skal hunden på kommando vende 180° mot venstre, samtidig som fører gjør en tilsvarende venstrevending. Hunden ender da opp på motsatt side av fører.

Høyreføring fra klasse 3: Øvelsen utføres som på øvelsesskiltet.

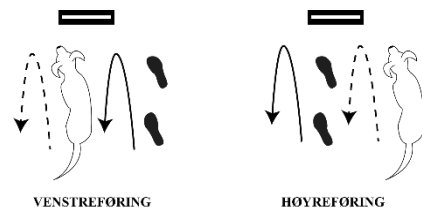

314. SIDEBYTTE BAK

Under marsj-øvelse

Unders marsj kommanderes hunden til å bytte side bak fører. Hunden går videre i ny føring.

Høyreføring fra klasse 3: Øvelsen utføres som på øvelsesskiltet.

315. 8-TALL MELLOM BEN

Valgfri øvelse

Fører stopper med bena fra hverandre. Det er for øvrig valgfritt hvordan bena plasseres. Hunden skal så gå i 8-tall mellom førers ben, og ende opp på samme side som den startet øvelsen. Ekvipasjen fortsetter deretter mot neste øvelse. Hunden kan fysisk berøre førers ben uten poengtrekk, og fører kan ved behov løfte på bena for å gi plass til hunden.

Høyreføring i klasse elite: Hunden starter og ender øvelsen i høyreposisjon.

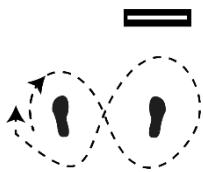

316. SITT – STÅ – KALL INN I FART

Innkallingsøvelse

Ekvipasjen gjør holdt. Hunden kommanderes så opp i stå. Fører kan flytte en fot for å hjelpe hunden opp i stå. Når hunden står, kommanderes hunden til å bli, mens fører går videre. Når fører har passert innkallingsmarkøren, kalles hunden inn til å gå på plass.

Høyreføring i klasse elite: Hunden starter og ender øvelsen i høyreposisjon.

317. SITT – GÅ I FRA – KALL INN OVER HINDER I FART

Innkallingsøvelse

Ekvipasjen gjør holdt ved øvelsesskiltet som står plassert ca. 2 meter foran hinderet. Hunden kommanderes til å bli. Fører går fra hunden. Når fører har passert hinderet, skal hunden kalles inn mens fører er i bevegelse fremover. Ekvipasjen fortsetter deretter videre i banen. Ved repetisjon må hele øvelsen tas på nytt.

Høyreføring i klasse elite: Hunden starter og ender øvelsen i høyreposisjon.

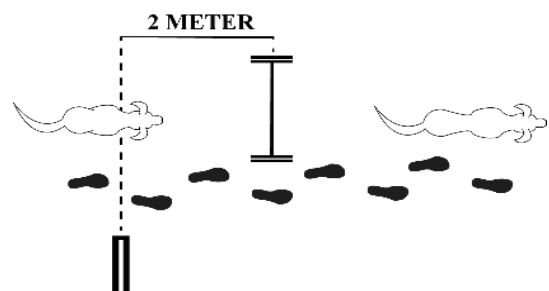

318. SITT VED MATSKÅL – GÅ I FRA – SNU – KALL INN – AVSLUTT

Innkallingsøvelse

Fører gjør holdt mellom matskål (med lokk) og skilt, og hunden setter seg i utgangsstilling. Avstanden mellom matskål og skilt skal være ca. 1 meter. Hunden kommanderes til å bli, og fører går frem til en markør og snur seg mot hunden. Øvelsen avsluttes med at hunden kalles inn til å enten gå rundt bak fører eller inn på venstre side, og deretter til å sette seg i utgangsstilling. Matskålen kan stå på venstre eller høyre side av skiltet.

Høyreføring i klasse elite: Hunden holder høyreposisjon til første sitt. Resten av øvelsen utføres som ved venstreføring.

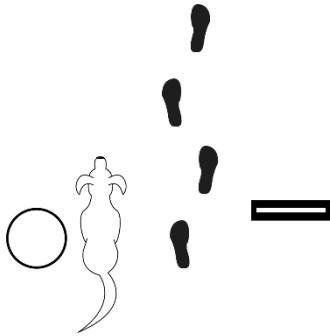

319. 8-TALL FRISTELSER

Kjegleøvelse

To kjegler, en skål med godbiter og en leke på samme størrelse som skålen plasseres i en «ruteformasjon». Leken legges på bakken. De to kjeglene står plassert med ca. 3 meters mellomrom. De to fristelsene plasseres en på hver side, ca. 75 cm ut fra midten av ruten. Ekvipasjen skal gå i åttetall rundt de to kjeglene og passere mellom fristelsene minst to ganger. Åttetallet skal «lukkes» ved at ekvipasjen krysser den linjen de kom inn ved første kjegle, før de går videre til neste øvelse. Plasseringen av øvelsesskiltet bestemmer fra hvilken side ekvipasjen skal begynne øvelsen.

Høyreføring i klasse elite: Hunden holder hele tiden høyreposisjon.

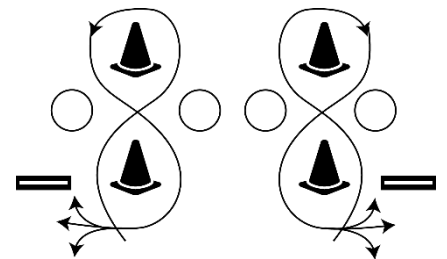

320. 8-TALL MED SIDEBYTTE BAK

Kjegleøvelse

To kjegler står plassert med ca. 3 meters mellomrom. Ekvipasjen skal gå i åttetall rundt de to kjeglene. Etter å ha passert øverste kjegle skal ekvipasjen utføre et sidebytte bak i løpet av diagonalen tilbake. Åttetallet skal «lukkes» ved at ekvipasjen krysser den linjen de kom inn ved første kjegle, før de går videre til neste øvelse. Ekvipasjen skal gå inn i øvelsen fra den siden skiltet står.

Høyreføring i klasse elite: Øvelsen utføres som beskrevet over.

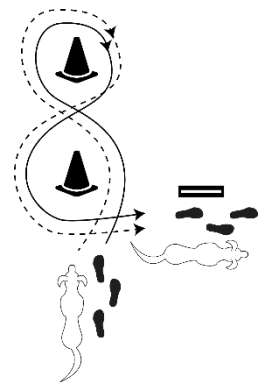

321. LENGDEHOPP

Hinderøvelse

Hunden skal hoppe rett fram over hinderet mellom markeringspinnene. Fører kan sende hunden over hinderet fra ca. 2 meter før hinderet. Fører kan løpe for å nå igjen hunden. Hunden skal tilbake på plass etter hinderet.

Høyreføring i klasse elite: Hunden starter og ender øvelsen i høyreposisjon.

322. TUNNEL

Hinderøvelse

Tunnelen er 5 til 6 meter lang og kan ligge rett eller i bue. Tunnelen skal være strukket ut i hele sin lengde. Hunden skal gjennom tunnelen og kan sendes fra ca. 2 meter før hinderet. Fører kan løpe for å nå igjen hunden. Hunden skal tilbake på plass etter hinderet.

Høyreføring i klasse elite: Hunden starter og ender øvelsen i høyreposisjon.

323. SEND OVER 2 HOPP

Hinderøvelse

Hunden skal hoppe over to hinder som kan stå i rett linje med ca. 3 meters mellomrom, eller i 90° vinkel til høyre eller venstre med ca. 5 meters mellomrom.

Fører kan sende hunden over det første hoppet fra ca. 2 meter før hinderet. Fører kan løpe for å nå igjen hunden. Hunden skal hoppe over begge hindrene før den kommanderes tilbake på plass. Det er ikke lov til å kommandere hunden på plass mellom hindrene, men det trekkes ikke noe dersom hunden selv søker til fører.

Høyreføring i klasse elite: Hunden starter og ender øvelsen i høyreposisjon.

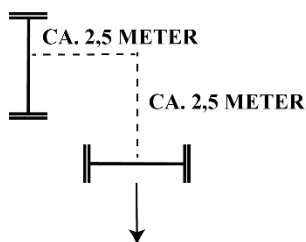
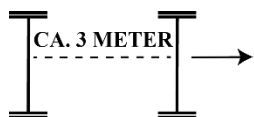

10.5 Beskrivelse av øvelsene i klasse elite

Høyreføring i klasse elite:

Fra klasse elite kan et sidebytteskilt føre hunden over i høyreføring.

Alle øvelser fra alle klasser kan komme i høyreføring. Det er ingen begrensninger på antallet. Alle skilt utført i høyreføring regnes som eliteøvelser. Unntaket er flytende øvelser fra klasse 1 utført i vanlig marsj, disse regnes som klasse 3-øvelser. Høyreføringen avsluttes med et nytt sidebytteskilt, en øvelse som fører til et naturlig sidebytte eller målskiltet.

401. SITT – DEKK – STÅ

Stasjonær øvelse

Ekvipasjen gjør holdt. Hunden kommanderes ned i dekk, for så å kommanderes opp i stå. Fører kan flytte en fot for å hjelpe hunden opp i stå. Direkte fra stå kommanderes hunden med seg videre til neste øvelse.

Høyreføring: Hunden holder hele tiden høyreposisjon.

402. SITT – VRI 90° HØYRE STÅ – VRI 90° HØYRE SITT – VRI 90° HØYRE DEKK

Stasjonær øvelse

Ekvipasjen gjør holdt. Deretter vrir ekvipasjen seg 90° mot høyre. Hunden kommanderes så i en direkte stå, før ekvipasjen på ny vrir seg 90° mot høyre, hvorpå hunden kommanderes til å sette seg. Ekvipasjen vrir seg en siste gang 90° mot høyre. Hunden kommanderes deretter i dekk, og fortsetter derfra fremover til neste øvelse.

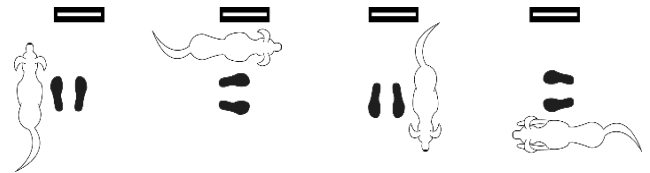

Høyreføring i klasse elite: Hunden holder hele tiden høyreposisjon.

403. SITT – VRI 90° VENSTRE STÅ – VRI 90° VENSTRE SITT – VRI 90° VENSTRE DEKK

Stasjonær øvelse

Ekvipasjen gjør holdt. Deretter vrir ekvipasjen seg 90° mot venstre. Hunden kommanderes så i en direkte stå, før ekvipasjen på ny vrir seg 90° mot venstre, hvorpå hunden kommanderes til å sette seg. Ekvipasjen vrir seg en siste gang 90° mot venstre. Hunden kommanderes deretter i dekk, og fortsetter derfra framover til neste øvelse.

Høyreføring i klasse elite: Hunden holder hele tiden høyreposisjon.

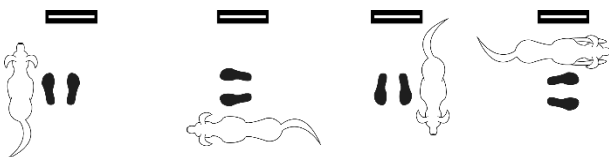

404. SITT UNDER MARSJ – GÅ RUNDT

Under marsj-øvelse

Under marsj kommanderes hunden til å sitte. I det hunden setter seg, fortsetter fører rundt hunden og kommanderer deretter hunden med seg på plass direkte fra sitt.

Høyreføring: Hunden holder hele tiden høyreposisjon.

405. DEKK UNDER MARSJ – AVSTANDSKOMMANDO – AVSLUTT

Under marsj-øvelse

Under marsj kommanderes hunden til å dekke mens fører går videre 5-6 meter til en markør. Fører snur seg mot hunden ved markøren, og kommanderer hunden til å sitte. Når hunden sitter avsluttes øvelsen med at hunden kalles inn og kommanderes til å enten gå rundt bak fører, eller inn på venstre side. Før ekvipasjen går videre til neste øvelse, skal hunden sitte i utgangsstilling.

Høyreføring: Hunden holder høyreposisjon til dekk. Resten av øvelsen utføres som ved venstreføring.

406. STÅ UNDER MARSJ – AVSTANDSKOMMANDO – AVSLUTT

Under marsj-øvelse

Under marsj kommanderes hunden til å stå mens fører går videre 5-6 meter til en markør. Fører snur seg mot hunden ved markøren og kommanderer hunden til å sitte. Når hunden sitter avsluttes øvelsen med at hunden kalles inn og kommanderes til å enten gå rundt bak fører, eller inn på venstre side. Før ekvipasjen går videre til neste øvelse, skal hunden sitte i utgangsstilling.

Høyreføring: Hunden holder høyreposisjon til stå. Resten av øvelsen utføres som ved venstreføring.

407. SITT UNDER MARSJ – KALL INN I FART

Under marsj-øvelse

Under marsj kommanderes hunden til å sitte, mens fører går videre. Når fører har passert innkallingsmarkøren, skal hunden kalles inn mens fører er i bevegelse fremover.

Høyreføring: Hunden starter og ender øvelsen i høyreposisjon.

408. DEKK UNDER MARSJ – KALL INN I FART

Under marsj-øvelse

Under marsj kommanderes hunden til å dekke, mens fører går videre. Når fører har passert innkallingsmarkøren, skal hunden kalles inn mens fører er i bevegelse fremover.

Høyreføring: Hunden starter og ender øvelsen i høyreposisjon.

409. STÅ UNDER MARSJ – KALL INN I FART

Under marsj-øvelse

Under marsj kommanderes hunden til å stå, mens fører går videre. Når fører har passert innkallingsmarkøren, skal hunden kalles inn mens fører er i bevegelse fremover.

Høyreføring: Hunden starter og ender øvelsen i høyreposisjon.

410. 360° RUNDT FØRER UNDER MARSJ

Under marsj-øvelse.

Under marsj kommanderes hunden til å gå rundt sin fører. Hunden skal alltid starte sirkelen med å gå foran fører, deretter videre rundt bak og inn på plass igjen.

Høyreføring: Ekvipasjen gjør øvelsen motsatt vei.

411. SIDEBYTTE FORAN

Under marsj-øvelse

Under marsj kommanderes hunden til å bytte side foran fører. Hunden går videre i ny føring.

Høyreføring: Øvelsen utføres som på øvelsesskiltet.

412. HELT OM FRA HVERANDRE

Under marsj øvelse

Under marsj kommanderes hunden til å gjøre helomvending fra fører samtidig som fører gjør helomvending fra hunden. Hunden går videre i ny føring.

Høyreføring: Øvelsen utføres som på øvelsesskiltet.

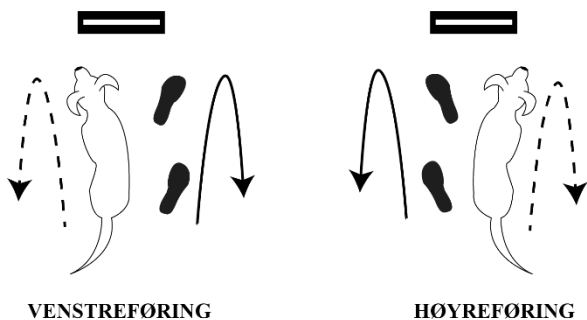

413. SEND RUNDT KJEGLE – SVING HØYRE (KUN HØYREFØRING)

Under marsj-øvelse

Under marsj kommanderes hunden til å bevege seg frem og ut rundt en kjeGLE plassert ca. 1,5 m etter skiltet. Hunden skal runde kjeGLEn med venstre skulder inn mot denne. Samtidig tar fører en høyrevending, slik at hunden kommer inn på venstre side etter å ha rundet kjeGLEn. Ekvipasjen fortsetter videre i venstreføring. Høyreføring i klasse elite: Øvelsen utføres som beskrevet over. Den kan ikke brukes i venstreføring.

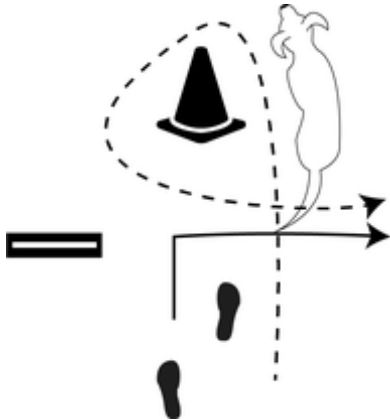

414. SEND RUNDT KJEGLE – SVING VENSTRE (KUN VENSTREFØRING)

Under marsj-øvelse

Under marsj kommanderes hunden til å bevege seg frem og ut rundt en kjeGLE plassert ca. 1,5 m etter skiltet. Hunden skal runde kjeGLEn med høyre skulder inn mot denne. Samtidig tar fører en venstrevending slik at hunden kommer inn på høyre side etter å ha rundet kjeGLEn. Ekvipasjen fortsetter videre i høyreføring. Høyreføring i klasse elite: Øvelsen kan ikke brukes i høyreføring.

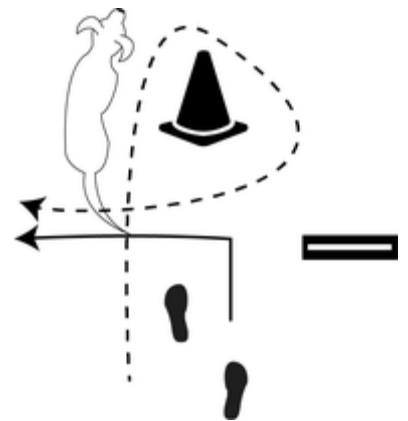

415. RYGG 3 STEG

Flytende øvelse.

Hund og fører skal sammen og direkte fra marsj fremover rygge minst tre tydelige steg bakover. Stegene skal tas fortløpende, og telles fra benet tydelig løftes fra underlaget og bevegelse/flyttes bakover. Det er førers tydelige steg som telles, og hunden skal følge med bakover i alle førers steg. Alle steg bedømmes. Høyreføring i klasse elite: Hunden holder hele tiden høyreposisjon.

416. INN I FRONT – RYGG 2 HUNDELENGDER – AVSLUTT

Stasjonær øvelse

Fører kommanderer hunden foran seg med hodet vendt mot fører. Fører kan ta inntil tre steg bakover for å hjelpe hunden i posisjon og kan kommandere stå før rygging. Hunden kommanderes så til å rygge minst to hundelengder. Det er deretter valgfritt å kommandere stå. Øvelsen avsluttes med at hunden kommanderes til å enten gå rundt bak fører eller inn på venstre side, og deretter til å sette seg i utgangsstilling. Høyreføring i klasse elite: Hunden holder høyreposisjon til rygging. Resten av øvelsen utføres som ved venstreføring.

417. SITT – RYGG 1 STEG STÅ – RYGG 2 STEG SITT – RYGG 3 STEG DEKK

Stasjonær øvelse

Ekvipasjen gjør holdt. Når hunden sitter, kommanderes hunden til å følge fører på plass mens denne tar ett steg bakover. Hunden kommanderes til å stå. Når hunden står, kommanderes hunden til å følge fører på plass mens denne tar to steg bakover. Hunden kommanderes til å sitte. Når hunden sitter, kommanderes hunden til å følge fører på plass mens denne tar tre steg bakover. Hunden kommanderes til å dekke. Høyreføring i klasse elite: Hunden holder hele tiden høyreposisjon.

418. FREMADSENDING MED STÅ

Fremadsendingsøvelse

Ekvipasjen stopper vendt mot kjeglen og hunden inntar enten en tydelig stå eller sitt. Kjeglen skal stå plassert ca. 45 grader på skrå ut fra skiltet. På førers kommando sendes hunden fram til kjeglen, som står ca. 5 meter fra øvelsesskiltet. Hunden skal kommanderes til å stå ved kjeglen, slik at avstanden mellom hund og kjegele ikke er mer enn 1 meter. Når hunden står, går fører mot markør som er plassert ca. 5 meter i rett linje etter øvelsesskiltet. Fører kan kommandere bli før vedkommende starter å gå. Når fører har passert markør, kommanderes hunden i fart inn til samme side som den ble sendt ut fra.

Høyreføring i klasse elite: Hunden holder hele tiden høyreposisjon.

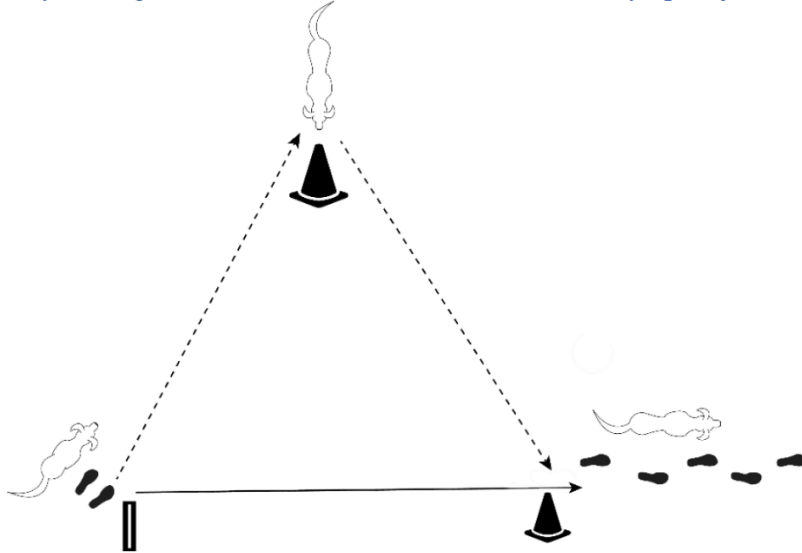

419. SLALÅM

Hinderøvelse

Slalåmen består av 6-12 pinner (alltid partall). Hinderet skal gjennomføres med den første pinnen på venstre side av hunden, nummer to på høyre osv. Fører kan sende hunden mot hinderet fra øvelsesskiltet som står ca. 2 meter før hinderet. Hinderet regnes som ett moment uansett antall pinner og hunden skal selvstendig gå slalåmen mens fører går eller løper ved siden av hinderet. Hunden skal tilbake på plass etter hinderet.

Høyreføring: Hunden starter og ender øvelsen i høyreposisjon.

11. MOMENTLISTE

Momentlisten forteller hvor mange momenter et skilt består av. Fører har lov til å kommandere én gang per moment uten å utløse trekket for dobbeltkommando. Ved sidebytte før og etter hinder tillates i tillegg én kommando per bytte.

Når et skilt er ferdig utført, skal ekvipasjen gå transportetappe frem til neste skilt. Denne transportetappen står som siste moment på alle skiltene i listen under. Unntakene er tempoendringer, hvor selve øvelsen indikerer en transportetappe frem til neste skilt, samt skilt 213, da dette alltid etterfølges av skilt 214.

I alle øvelser der fot eller ut av øvelse er siste moment, så regnes dette momentet som starten på transportetappen. Dette betyr at i f.eks. øvelse 101 SITT – som har to momenter – så er én kommando for «fot» det som er tillatt brukt uten trekk, i det ekvipasjen starter på transportetappen.

KLASSE 1

Nr	SKILT	MOMENTER	ANTALL
101	SITT	sitt, fot	2 momenter
102	SITT – DEKK	sitt, dekk, fot	3 momenter
103	SITT – DEKK – SITT	sitt, dekk, sitt, fot	4 momenter
104	SITT – GÅ FORAN – FREM	sitt, bli, rundt høyre/inn venstre, fot	4 momenter
105	SITT – DEKK – GÅ FORAN – FREM	sitt, dekk, bli, rundt høyre/inn venstre, fot	5 momenter
106	HØYRE SVING	Inn i øvelse, ut av øvelse	2 momenter
107	VENSTRE SVING	Inn i øvelse, ut av øvelse	2 momenter
108	180° HØYRE	Inn i øvelse, ut av øvelse	2 momenter
109	180° VENSTRE	Inn i øvelse, ut av øvelse	2 momenter
110	LOOP HØYRE	Inn i øvelse, ut av øvelse	2 momenter
111	LOOP VENSTRE	Inn i øvelse, ut av øvelse	2 momenter
112	270° HØYRE	Inn i øvelse, ut av øvelse	2 momenter
113	270° VENSTRE	Inn i øvelse, ut av øvelse	2 momenter
114	360° HØYRE	Inn i øvelse, ut av øvelse	2 momenter
115	360° VENSTRE	Inn i øvelse, ut av øvelse	2 momenter
116	HELOMVENDING	Inn i øvelse, ut av øvelse	2 momenter
117	SNURR	snurr, fot	2 momenter
118	SITT FORAN – HØYRE – FREM	foran, sitt, rundt høyre, fot	4 momenter
119	SITT FORAN – VENSTRE – FREM	foran, sitt, venstre inn, fot	4 momenter
120	SITT FORAN – HØYRE – SITT	foran, sitt, rundt høyre, sitt, fot	5 momenter
121	SITT FORAN – VENSTRE – SITT	foran, sitt, venstre inn, sitt, fot	5 momenter
122	SITT – VRI 90° HØYRE – FREM	sitt, høyre fot, fot	3 momenter
123	SITT – VRI 90° VENSTRE – FREM	sitt, venstre fot, fot	3 momenter
124	SITT – VRI 90° HØYRE - 1 STEG – SITT	sitt, høyre fot, sitt, fot	4 momenter
125	SITT – VRI 90° VENSTRE – 1 STEG – SITT	sitt, venstre fot, sitt, fot	4 momenter
126	SITT FORAN – 1 STEG BAK SITT – 2 STEG BAK SITT - FREM	foran, sitt, kom, sitt, kom, sitt, høyre rundt/venstre inn, fot	8 momenter
127	SAKTE MARSJ	Inn i øvelse	1 moment
128	SPRING MARSJ	Inn i øvelse	1 moment
129	VANLIG MARSJ	Inn i øvelse	1 moment
130	SPIRAL HØYRE	Inn i øvelse, ut av øvelse	2 momenter
131	SPIRAL VENSTRE	Inn i øvelse, ut av øvelse	2 momenter
132	ENKEL SLALÅM	Inn i øvelse, ut av øvelse	2 momenter
133	8-TALL KJEGLER	Inn i øvelse, ut av øvelse	2 momenter

KLASSE 2

Nr	SKILT	MOMENTER	ANTALL
201	SITT – STÅ	sitt, stå, fot	3 momenter
202	SITT – GÅ RUNDT	sitt, bli, fot	3 momenter
203	SITT – DEKK – GÅ RUNDT	sitt, dekk, bli, fot	4 momenter
204	180° HØYRE – 180° VENSTRE	inn i vending, fot, inn i vending, fot	4 momenter
205	180° VENSTRE – 180° HØYRE	inn i vending, fot, inn i vending, ut av øvelse	4 momenter
206	2 X HELOMVENDING	inn i vending, fot, inn i vending, ut av øvelse	4 momenter
207	360° RUNDT FØRER	rundt, fot	2 momenter
208	SITT – VRI 180° HØYRE – FREM	sitt, høyre fot, fot	3 momenter
209	SITT – VRI 180° VENSTRE – FREM	sitt, venstre fot, fot	3 momenter
210	SITT – VRI 180° HØYRE – SITT	sitt, høyre fot, sitt, fot	4 momenter
211	SITT – VRI 180° VENSTRE – SITT	sitt, venstre fot, sitt, fot	4 momenter
212	SITT – LØP I FRA – KALL INN FORAN I FART – SITT- AVSLUTT	sitt, bli, kall inn, foran, sitt, venstre/høyre, sitt, fot	8 momenter
213	SITT – GÅ IFRA	sitt, bli	2 momenter
214	SNU – KALL INN FORAN – SITT – AVSLUTT	kall inn, sitt, høyre rundt/venstre inn, sitt, fot	5 momenter
215	SITT – SPRINGMARSJ	sitt, fot	2 momenter
216	SITT – SIDESTEG HØYRE – SITT	sitt, fot, sitt, fot	4 momenter
217	SITT FORAN – 1 STEG BAK STÅ – 2 STEG BAK SITT - 3 STEG BAK DEKK - AVSLUTT	Foran, sitt, kom, stå, kom, sitt, kom, dekk, høyre/venstre, sitt, fot	11 momenter
218	DEKK	dekk, fot	2 momenter
219	DEKK – HØYRE	dekk, høyre fot, fot	3 momenter
220	DEKK – VENSTRE	dekk, venstre fot, fot	3 momenter
221	STÅ	stå, fot	2 momenter
222	STÅ – HØYRE	stå, høyre fot, fot	3 momenter
223	STÅ – VENSTRE	stå, venstre fot, fot	3 momenter
224	HELT OM MOT HVERANDRE	inn i vending, ut av øvelse	2 momenter
225	SIDEBYTTTE MELLOM BEN	mellom, fot	2 momenter
226	SITT – SIDEBYTTTE – SITT	sitt, bytte, sitt, fot	4 momenter
227	8-TALL MATSKÅLER	inn i øvelse, ut av øvelse	2 momenter
228	RETT TUNNEL	gjennom, fot	2 momenter
229	SEND OVER HOPP	hopp, fot	2 momenter

KLASSE 3

Nr	SKILT	MOMENTER	ANTALL
301	SITT – STÅ – SITT	sitt, stå, sitt, fot	4 momenter
302	SITT – STÅ – DEKK	sitt, stå, dekk, fot	4 momenter
303	SITT – VRI 90° HØYRE – 1 STEG – KALL INN – SITT	sitt, bli, kom, sitt, fot	5 momenter
304	SITT – VRI 90° VENSTRE – 1 STEG – KALL INN – SITT	sitt, bli, kom, sitt, fot	5 momenter
305	DEKK UNDER MARSJ – GÅ RUNDT	dekk, fot	2 momenter
306	STÅ UNDER MARSJ – GÅ RUNDT	stå, fot	2 momenter
307	SNURR UNDER MARSJ	snurr, fot	2 momenter
308	SIKK-SAKK	sikk, sakk, sikk, sakk, fot	5 momenter
309	SITT – 1 STEG STÅ – 2 STEG SITT – 3 STEG DEKK	sitt, fot, stå, fot, sitt, fot, dekk, fot	8 momenter
310	SITT – RYGG 1 STEG – SITT	sitt, rygg, sitt, fot	4 momenter
311	INN I FRONT – RYGG 1 HUNDELENGDE – AVSLUTT	foran, (stå), rygg, (stå), høyre rundt/venstre inn, sitt, fot	5 (7) momenter
312	SYNKRONT HØYRE	bytte, fot	2 momenter
313	SYNKRONT VENSTRE	bytte, fot	2 momenter
314	SIDEBYTTE BAK	bytte, fot	2 momenter
315	8-TALL MELLOM BEN	mellom, mellom, fot	3 momenter
316	SITT – STÅ – KALL INN I FART	sitt, stå, bli, kall inn, fot	5 momenter
317	SITT – GÅ I FRA – KALL INN OVER HINDER I FART	sitt, bli, kall inn, fot	4 momenter
318	SITT VED MATSKÅL – GÅ I FRA – SNU – KALL INN – AVSLUTT	sitt, bli, kall inn, høyre/venstre, sitt, fot	6 momenter
319	8-TALL FRISTELSER	inn i øvelse, ut av øvelse	2 momenter
320	8-TALL MED SIDEBYTTE BAK	inn i øvelse, bytte, fot, ut av øvelse	4 momenter
321	LENGDEHOPP	hopp, fot	2 momenter
322	TUNNEL	gjennom, fot	2 momenter
323	SEND OVER 2 HOPP	hopp, hopp, fot	3 momenter

KLASSE ELITE

Nr	SKILT	MOMENTER	ANTALL
401	SITT – DEKK – STÅ	sitt, dekk, stå, fot	4 momenter
402	SITT – VRI 90° HØYRE STÅ – VRI 90° HØYRE SITT – VRI 90° HØYRE DEKK	sitt, høyre fot, stå, høyre fot, sitt, høyre fot, dekk, fot	8 momenter
403	SITT – VRI 90° VENSTRE STÅ – VRI 90° VENSTRE SITT – VRI 90° VENSTRE DEKK	sitt, venstre fot, stå, venstre fot, sitt, venstre fot, dekk, fot	8 momenter
404	SITT UNDER MARSJ – GÅ RUNDT	sitt, fot	2 momenter
405	DEKK UNDER MARSJ – AVSTANDSKOMMANDO – AVSLUTT	dekk, sitt, kall inn, høyre rundt/venstre inn, sitt, fot	6 momenter
406	STÅ UNDER MARSJ – AVSTANDSKOMMANDO – AVSLUTT	stå, sitt, kall inn, høyre rundt/venstre inn, sitt, fot	6 momenter
407	SITT UNDER MARSJ – KALL INN I FART	sitt, kall inn, fot	3 momenter
408	DEKK UNDER MARSJ – KALL INN I FART	dekk, kall inn, fot	3 momenter
409	STÅ UNDER MARSJ – KALL INN I FART	stå, kall inn, fot	3 momenter
410	360° RUNDT FØRER UNDER MARSJ	rundt, fot	2 momenter
411	SIDEBYTTTE FORAN	bytte, fot	2 momenter
412	HELT OM FRA HVERANDRE	bytte, fot	2 momenter
413	SEND RUNDT KJEGLE – SVING HØYRE (KUN HØYREFØRING)	send ut, fot	2 momenter
414	SEND RUNDT KJEGLE – SVING VENSTRE (KUN VENSTREFØRING)	send ut, fot	2 momenter
415	RYGG 3 STEG	rygg, fot	2 momenter
416	INN I FRONT – RYGG 2 HUNDELENGDER – AVSLUTT	foran, (stå), rygg, (stå) høyre rundt/venstre inn, sitt, fot	5 (7) momenter
417	SITT – RYGG 1 STEG – STÅ – RYGG 2 STEG – SITT – RYGG 3 STEG – DEKK	sitt, rygg, stå, rygg, sitt, rygg, dekk, fot	8 momenter
418	FREMADSENDING MED STÅ	sitt/stå, send ut, stå, (bli), kall inn, fot	5 (6) momenter
419	SLALÅM	slalåm, fot	2 momenter

12. UTSTYR

Arrangør skal sørge for at gjeldende utstyr er tilgjengelig ved alle rallyringene.

- Minimum ett eksemplar av dette regelverket
- Ringbånd eller annet for markering av ringen, samt nødvendig feste for dette
- 1 målebånd
- 1 meterstokk (tommestokk)
- 2 stoppeklokker
- 2 skriveunderlag til dommer
- 2 komplette laminerte skiltpakker med alle øvelser (trippelt sett av skiltet vanlig marsj)
- 22 skiltholdere
- 22 nummerskilt
- 10 kjegler, 15 – 25 cm høye, til spiral og slalåm
- 3 kjegler, 40 – 50 cm høye, til fremadsending (ikke kavaletti-kjegler)
- 10 markører (lave kjegler eller små treklosser), som brukes for å markere hvor fører skal stå/kommandere i øvelser med avstand og innkalling
- 2 tomme matskåler uten lokk
- 2 matskåler med plastlokk med ca. 10 hull. Størrelse på skål skal være 13-20 cm i diameter, og skal inneholde godbiter.
- Godbiter
- 1 hundeleke som skal være omtrent like stor som matskålen
- 5 hopp hinder med pinner og holdere
- 1 ekstra hopp-pinne
- 1 lengdehinder med hjørnepinner
- 1 agility slalåm (i to, tre eller fire deler)
- 1 tunnel på 3 til 4 meter
- 1 tunnel på 5 til 6 meter
- 8-10 doble sekker, for sikring av tunnelene (en sekk pr. meter tunnel)
- Rallylydighetsmerker i bronse, sølv og gull

Av sikkerhetsgrunner følges som hovedregel retningslinjene for bruk av agilityutstyr. Agilityutstyr som i senere år har blitt utdatert kan likevel brukes i rally. Ved nyinnkjøp anbefales det å kjøpe det siste nye utstyret innen agility.

HØYDEHOPP

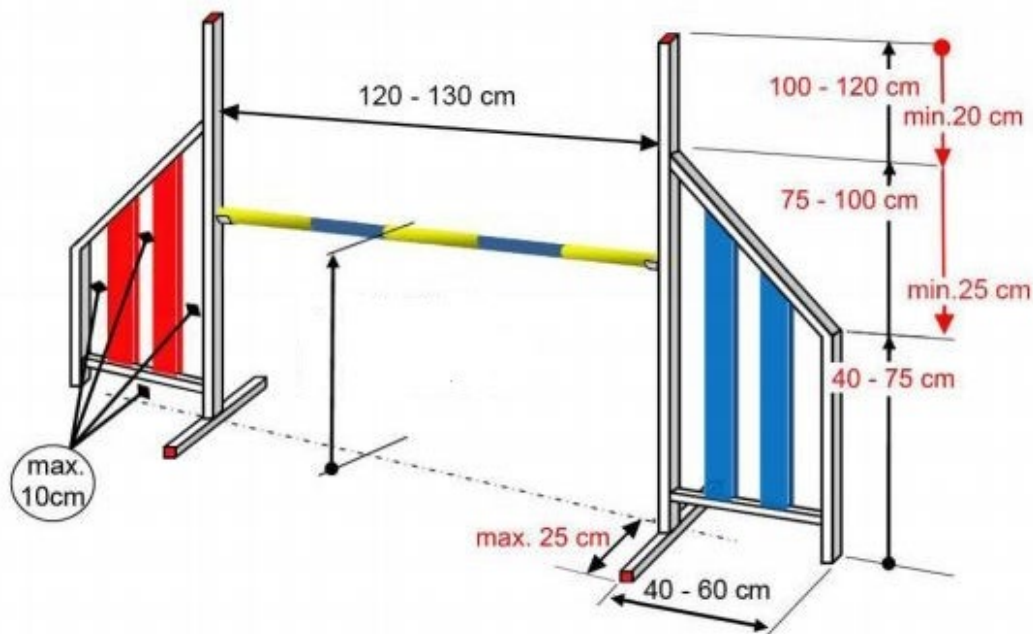

Hoppehinder:

Standard agilityhinder, pinner må være av tre eller sikkert syntetisk materiale (metall er ikke tillatt). Pinnen må lett kunne rives. Ingen deler (hoppehinder-holdere eller skåler) skal stikke ut fra hinderet eller vingen, bortsett fra den som hoppepinnen som er i bruk, ligger på. Hundene skal ikke kunne passere gjennom noen del av vingen. Vingen må være minst 1 m høy. Innerst skal vingen være minst 75 cm høy. Vingen skal være 40 cm - 60 cm bred. Vingene kan ikke være festet til hverandre eller til hoppe-pinnen.

NB! Hoppehindrene i rallylydighet skal kunne stilles til hoppehøyde ca. 10 cm, ca. 20 cm, ca. 30 cm og ca. 40 cm.

Hopphøydene i rallylydighet:

Ca. 10 cm – hund under 30 cm høy

Ca. 20 cm – hund fra 30 cm, men under 40 cm høy

Ca. 30 cm – hund fra 40 cm, men under 50 cm høy

Ca. 40 cm – hund fra 50 cm og over 50 cm høy

LENGDEHINDER

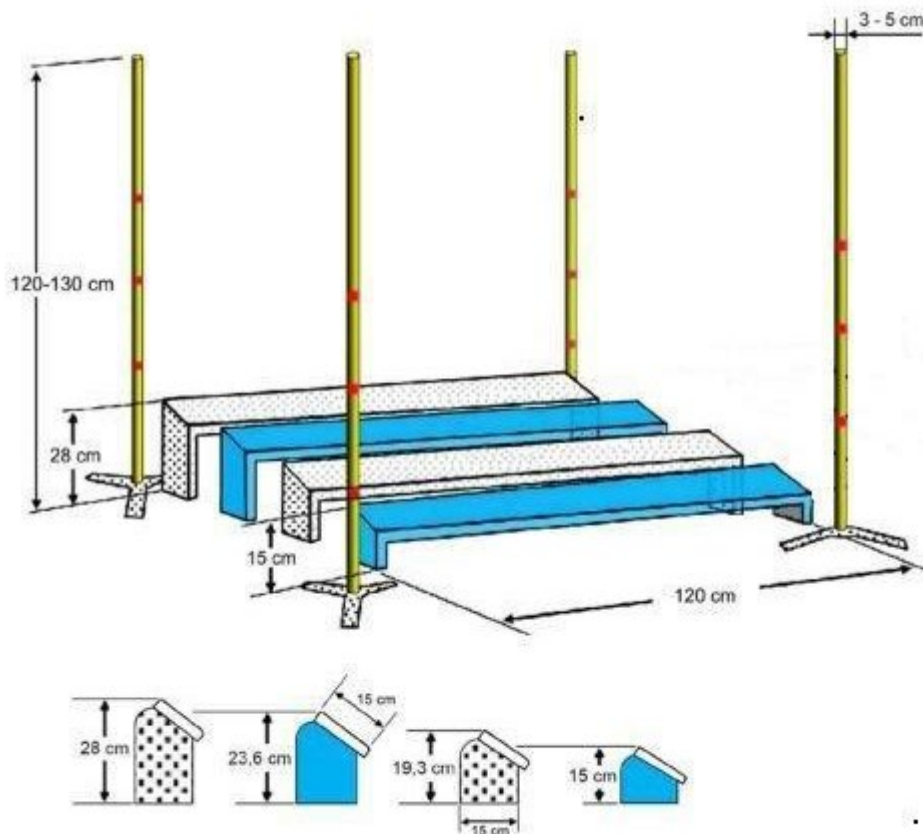

Lengdehinder:

Bredden på hver del er 1,20 m. Elementene settes i stigende rekkefølge. Det laveste elementet i front skal ha høyde på 15 cm, og høyden på det høyeste elementet er 28 cm. Dybden på hvert element er 15 cm med stigende høyde. Hjørnepinner, med minimum høyde på 1,20 m, skal være plassert på alle fire hjørner (ikke satt fast til noen av elementene). Det skal, når man setter opp hinderet, av sikkerhetsmessige grunner være ett mellomrom på ca. 5 cm mellom hver lengde.

I rallylydighet har vi bare behov for de 3 laveste elementene.

- 1 planke (15 cm) for hunder under 35 cm
- 2 planker (35 cm) for hunder fra 35 cm – under 43 cm
- 2 planker (35 cm) for hunder fra 43 cm – under 50 cm
- 3 planker (55 cm) for hunder over 50 cm

TUNNEL

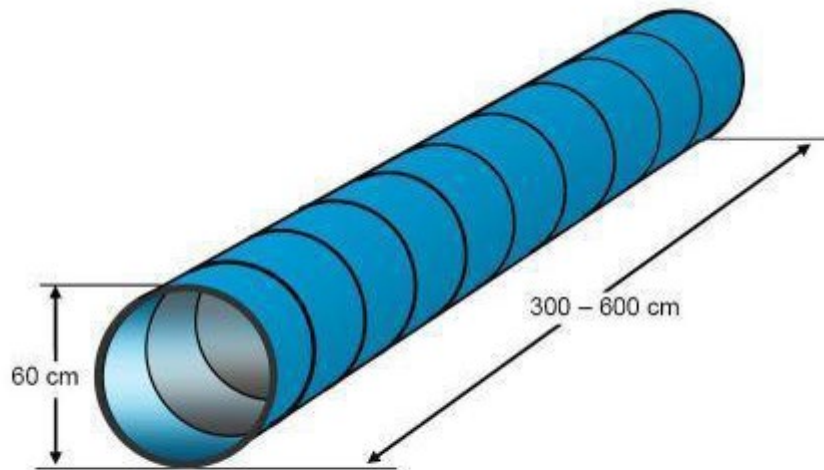

Tunnel:

Diameter skal være minimum 60 cm. Lengdene skal være 3 til 4 meter og 5 til 6 meter. Tunnelene skal være fleksible og alltid være strukket ut i hel lengde. Pass på at den sklisikre siden ligger ned.

Tunnelene skal alltid sikres godt.

SLALÅM

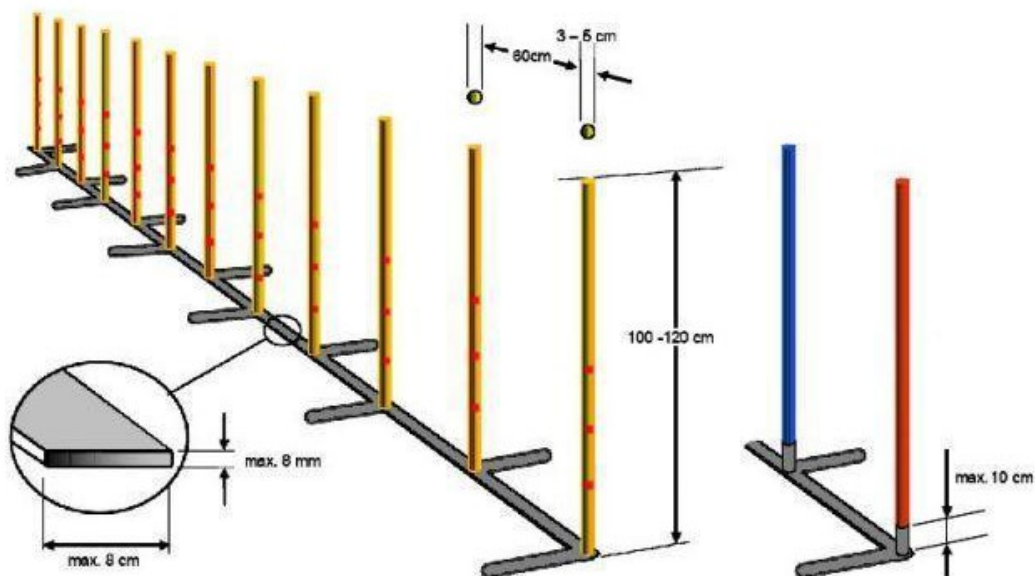

Slalåm: 6-12 pinner (alltid partall). Pinnene skal være stive og ha en diameter på 3 til 5 cm. Pinnene skal være av tre eller sikkert syntetisk materiale (kan ikke være av metall). Høyden på pinnene skal være 1 m til 1,20 m.

Avstanden MELLOM pinnene skal være 60 cm (ikke senter- senter). Slalåmhinderets "fot" kan ikke være i veien for hunden. Rammen skal ikke være mer enn 8 mm høy og ikke over 8 cm vid.

Slalåmen skal være delt opp i to (6 – 6), tre (4 – 4 – 4, nyere modeller) eller fire (3 – 3 – 3 – 3, eldre modeller) elementer, 12 pinner til sammen.

Dersom slalåmen er todelt, er minimum slalåm i rally 6 pinner. Dersom slalåmen er tredelt, er minimum slalåm i rally 8 pinner. Dersom slalåmen er firedelt, er minimum slalåm i rally 6 pinner.

13. KOMMENTARER TIL NKKs FELLESBESTEMMELSER

Generelt

Rallylydighetsprøver kan arrangeres av NKK, NKKs medlemsklubber eller samarbeidende organisasjon. Søknad om å arrangere rallylydighetsprøve sendes til NKK, på angitt måte, og innen gjeldende frist. Arrangør må være økonomisk, faglig og juridisk ansvarlig for arrangementet.

Norsk Rallylydighetsklubb har utarbeidet en prøveveileder. Arrangører anbefales å lese denne i god tid før prøven. Deltakere må oppgi hundens skulderhøyde ved påmelding, slik at startlistene kan sorteres etter størrelse.

Søknader

Arrangøren står fritt til å velge hvilke(n) klasse(r) en ønsker å arrangere per prøve-ID. Arrangøren kan også velge å arrangere flere løp for hver klasse, f.eks. 2 x klasse 1 samme dag.

Klassen(e) en ønsker å arrangere angis i søknaden og må også angis i terminlistens kommentarfelt. Det anbefales så snart som mulig å opplyse i kommentarfeltet om hvilken dommer som dømmer elite.

Avvisning

Løpetisper har rett til å starte i klasse elite. Unntaksvis kan arrangør av prøver med 25 deltakere eller færre og etter tillatelse fra dommer, tillate at løpetisper får starte i andre klasser. Løpetisper skal alltid starte sist på prøven. De får ikke komme inn på området før det er deres tur, og prøveleder/arrangør har gitt tillatelse til det. At løpetisper skal gå sist i ringen innebærer at alle ordinære klasser på den aktuelle prøven er ferdige.

Hunder som er kastrert iht. dyrevelferdsloven og i samråd med veterinær, kan delta på prøver/aktivitetskonkurranser i NKK. Kjemisk kastrerte hunder kan ikke delta uten gyldig dispensasjon, jamfør NKKs Antidopingregelverk.

Deltakerbegrensning

Dersom arrangør finner det nødvendig/ hensiktsmessig å sette et øvre tak på antall deltakere skal dette spesifiseres i søknaden. Arrangør må også informere om dette samtidig som prøven annonseres, samt at det må fremgå i terminlistens kommentarfelt. Dersom det settes et øvre tak, skal påmelding skje etter prinsippet «førstemann til mølla».

Dersom arrangør setter et øvre tak på antall deltakere eller ikke arrangerer alle offisielle klasser på en prøve, er det ikke tillatt å arrangere uoffisielle klasser.

Hunder

For å kunne delta i rallylydighetskonkurranse må hunden være fylt 9 måneder. For å starte i klasse elite må hunden være eldre enn 15 måneder. Rallylydighet er åpen for deltagelse for NOX-registrerte hunder i alle klasser. NOX-registrerte hunder er ikke berettiget til championat eller mellomtittel.

Hund som veterinær finner at er frisk og kan delta på lik linje med andre startende, men som har mindre, varige utfordringer som påvirker utførelsen, må fremlegge veterinærattest til arrangør for å bekrefte dette. Arrangør viderefremmer informasjonen til dommer.

Førere

Så langt det lar seg gjøre skal forholdene legges til rette for varige og kroniske funksjonsnedsettelse. Ved akutt skade/funksjonsnedsettelse kan en ikke søke om tilrettelegging.

Henvendelse om funksjonsnedsettelsen sendes arrangør senest 14 dager før ordinær påmeldingsfrist utløper. Henvendelsen må inneholde informasjon om hvilke tilpasninger funksjonsnedsettelsen behøver. Dommer og arrangør avgjør i samarbeid hvorvidt all ønsket tilrettelegging kan imøtekommes. Tilbakemelding fra arrangør til utøver må være sendt før ordinær påmeldingsfrist utløper. Eksempler på dette er bedømmingstilpasning, ekstra tid på briefing m.m.

For dispensasjon fra regelverket se fellesbestemmelsene punkt 1.14 om dispensasjon. Dispensasjon gis kun i helt konkrete tilfeller og unntaksvis. Eksempler på dette er fritak fra regelverket som bruk av ledsager, bjelle på hund for synshemmede m.fl.

Dersom fører har behov for ledsager, regnes ledsager som en del av ekipasjen ved bedømming av avstand.

Det er ikke tillatt for deltaker under bedømmelse å bære klær eller lignende med synlig kennelnavn.

Dommere

- En dommer kan maksimum dømme 60 ekipasjer per dag.
- Dommer fortløpende gjennomgår dommerkritikkene fra dagens prøve og at denne kontrollerer at det er overensstemmelse mellom beskrivelse og premiegrad. Premiegrad kan eventuelt på stedet, forutsatt at feil bruk og/eller fortolkning av prøvereglene kan påpekes. Den fastsatte premiegrad kan etter dette ikke endres dersom det ikke kan påpekes formelle feil ved arrangementet.
- Det skal settes av tid til pauser for dommer.
- Dommere kan føre hunder som ikke er i eget eie.
- Dommere kan dømme hunder fra eget oppdrett, så sant disse ikke har vært i dommerens eie de siste 6 månedene.

Opprettholdelse av dommerautorisasjon

For å opprettholde sin autorisasjon må man ha fungert som dommer eller deltatt på dommerseminar i løpet av de siste tre år.

Regodkjenning

Om en avautorisert dommer ønsker regodkjenning gjelder disse reglene:

- Om personen ønsker å begynne på regodkjenningen innen 5 år etter at denne ble avautorisert, må treningsdømming og kurshelg 3, samt punkt 2, 3 og 4 i dommerutdannelsen fullføres innen to år.
- Om personen ønsker å gjenoppta dommergjerningen mer enn 5 år etter at denne ble avautorisert, må hele dommerutdannelsen tas på nytt.

Etikk

Etikk er moralens teori. Vi snakker altså her om de moralske prinsipper som en prøvedommer og utøver bør holde seg til.

For at bedømmelsen skal gi et så riktig bilde av hundene som mulig, er det viktig at forutsetningene er de samme, at hundene bedømmes likt. Av dette følger at hundene i prinsippet skal være ukjente for dommeren, og at bedømmelsen skjer uavhengig av alt annet enn hva dommeren ser i bedømmelsesøyeblikket.

Dommerens integritet må ikke trekkes i tvil. Integritet er ikke bare at en selv vet at man er uavhengig, men også at andre føler det.

Dommerens objektivitet er den viktigste grunnpilar i all hundebedømmelse. Dommer og utøver må således overveie sin opptreden, både i bedømmelsessituasjoner som dommer, som deltaker, arrangør og som tilskuer. I tilfeller hvor dommer har tett relasjon til hundeeier som skal stille på prøve eller vise hund, og føler selv at dette blir vanskelig, eller antar at andre vil trekke integriteten i tvil, bør dommer vurdere å avstå fra dommeroppdraget. Motsatt vei gjelder at hundeeier bør avstå fra å melde på hund til bedømmelse for dommer hvor det vil antas at eiers/dommers relasjon er egnet til å trekke dommer integritet i tvil.

Dommeren dømmer utelukkende ut fra det hun/han ser i bedømmelsesøyeblikket, uten hensyn til kjennskap til deltaker, eller til hundens tidligere premiering. Denne selvfølghet er imidlertid ikke alltid akseptert av deltaker og eventuelt publikum. Det er av denne grunn de nordiske kennelklubber har vedtatt bestemmelsen om at bedømmelsen på utstilling skal skje uten at dommeren får se katalogen.

Alle henvendelser fra deltakerne bør være av praktisk betydning for gjennomføring av prøven. Henvendelser

av prinsipiell karakter må skje via prøveleder og/eller NKKs representant. Hvis det gjøres bevisst forsøk på å påvirke dommeren, f.eks. ved at deltaker omtaler hundens tidligere meritter eller avstamning, må dommeren gjøre klart at den slags ikke kan tolereres. I verste fall må dommeren avslutte prøven og vise deltaker bort, samtidig med at dette rapporteres til prøveledelsen. Dommeren må aldri henvende seg til deltakeren med spørsmål om hundens avstamning, tidligere oppnådde premier eller annet som kan gi deltaker snev av mistanke om at det kan tenkes tatt utenforliggende hensyn til bedømmelsen.

Når det gjelder forholdet til deltaker og eventuelle tilskuere må det understrekes at å være uenig i dommers vurdering ikke er det samme som klander. Enhver må ha lov å mene noe annet om en hund enn det dommeren gjør, og gi uttrykk for det. Men klander, påstander om at dommeren har dømt uhederlig eller uetisk, det skal ikke forekomme og dette skal det slås ned på.

Bruk av «sosiale media»

Dersom du er aktiv på dagens mange tilbud på nettet, er det viktig at du som dommer aldri nevner eller diskuterer hunder du har dømt, eller prøver du har deltatt på. Vær svært varsom med å svare på andres innlegg av denne karakter.

Som deltaker bør du også utvise varsomhet ved uttalelser om dommer, andre deltakere, egne og andres hunder.

Konklusjon

Opptre korrekt og vis nøytral høflighet så lenge prøven varer. Alle må behandles likt, enten det er deltakere, nære venner, dommere eller nybegynnere. Vær objektiv og positiv, se det beste i hundene. Vær i god form, vær presentabel.

14. NORGESMESTERSKAP

14.1 Norgesmesterskap

Norsk Rallylydighetsklubb arrangerer hvert år NM i rallylydighet. NRLs retningslinjer for norgesmesterskap skal følges.

14.2 Kvalifiseringsregler for NM

Kvalifiseringsregler for NM bestemmes på Norsk Rallylydighetsklubbs årsmøte og låses for to år av gangen. Kvalifiseringsreglene som vedtas på møtet vil alltid gjelde for det NM som arrangeres påfølgende år av vedtaksåret. Det er årsmøtene i partallsår som vil ha kvalifiseringsreglene oppe til vurdering.

15. DOMMERUTDANNING

15.1 Krav

For å kunne starte dommerutdannelse må søkeren: være

- Være hovedmedlem i en av NKKs medlemsklubber eller forbund
- Være over 18 år.
- Ha anbefaling fra egen klubb
- Ha bekreftelse fra egen klubb på at en har utført følgende oppgaver på minst en offisiell rallylydighetsprøve: Ringsekretær (ansvarlig i ringen), tidtaker eller resultatansvarlig/sekretariat.
- Ha startet med egen hund i klasse elite, og oppnådd premiering i denne klassen

Søkeren skal ha en personlighet som gjør vedkommende egnet som dommer., dette vurderes fortløpende gjennom utdanningens løp.

NRL utlyser dommerutdanningskurs på sine hjemmesider og i sosiale medier. Søknaden sendes til NRL.

15.2 Utdanningsløp

Dommerutdanningen består av følgende trinn, som alle er obligatoriske:

1) Dommerkurs og treningsdømming

- Kurshelg 1 med teori, praksis og en skriftlig prøve.
- Kurshelg 2 med teori, praksis og en skriftlig prøve.
- Treningsdømming av 80 - 100 ekvipasjer, minimum 15 ekvipasjer i hver klasse, som skal gjennomføres innen seks måneder etter kurshelg 2. Treningsdømmingen skal være mest mulig realistisk og en må derfor trenings dømme ekvipasjer i de klasser de konkurrerer i. Dersom det vanskelig lar seg gjøre å dømme 15 ekvipasjer under treningsdømming i en spesifikk klasse pga. store reiseavstander og få deltakere, søkes det til NRL om hvorvidt antallet kan vurderes økt i annen egnet klasse.
- Kurshelg 3 med teori og praksis gjennomføres ca. seks måneder etter kurshelg 2. Da må treningsdømmingen være fullført.

2) Etter siste kurshelg utleveres en skriftlig eksamen. Skriftlig eksamen må bestås innen seks måneder.

3) Skyggedømming sammen med minimum to ulike autoriserte dommere på minst to rallylydighetsprøver. Til sammen skal dommerelev ha dømt minimum 30 ekvipasjer i hver klasse. Dersom det vanskelig lar seg gjøre å dømme 30 ekvipasjer under skyggedømming i en spesifikk klasse pga. store reiseavstander og få deltakere på prøver, søkes dette til NRL for en individuell vurdering, og antallet kan vurderes økt i annen egnet klasse. Det finnes krav til hvilke dommere en kan skyggedømme for. Disse kravene mottas under utdanningen.

4) Praktisk eksamen der dommereleven tegner alle banene og er den fungerende dommer under en offisiell rallylydighetsprøve. En autorisert dommer skal dømme parallelt med dommereleven. Dommer er tilgjengelig for dommereleven ved spørsmål. Det er den autoriserte dommerens resultat som teller. Egne krav til autorisert dommer det kan avlegges eksamen for, mottas under utdanning.

Dommereleven får av styret i NRL tildelt en autorisert dommer som veileder under treningsdømmingsperioden. En tildelt koordinator har dessuten fortløpende oversikt over hele dommerelevens forløp. Koordinatoren har kontakt med både veileder og NRL.

- Trinn 1 skal være gjennomført og bestått før en kan gå videre til trinn 2.
- Trinn 2 og 3 skal være godkjent før eksamen kan tas.
- Trinn 4 skal være for en annen dommer enn trinn 3, veileder og koordinator.

Dommerkursinstruktører, veileder, sensor på teori, dommere eleven skyggedømmer for eller dommer på praktisk eksamen kan når som helst melde inn til elevens koordinator dersom vedkommende mener at dommereleven ikke egner seg som dommer. Begrunnelse må legges ved. Personen som har meldt inn og koordinator informerer dommereleven. Saken sendes deretter NRLs styre, som skal ta opp saken så fort som

mulig og komme med en konklusjon på om eleven kan fortsette med kravene for dommerutdanning.

15.3 Tidsramme

Alle de fire trinnene nevnt i kapittel 14.2 må være fullført og bestått innen en tidsramme på to år. Dommereleven kan søke om dispensasjon fra tidsrammen til styret i NRL som vil behandle saken. Dispensasjon kan gis for utdanningsleddene som kommer etter kurshelg 3. Dommereleven skal snarest mulig kontakte og formidle informasjon til NRL dersom det oppstår noe som kan medføre behov for å søke om utsettelse, f.eks. ved langvarig sykdom. Ved behov for permisjon skal dette søkes om umiddelbart. Dommereleven skal i søknaden vise til en tidsramme på når dommereleven vurderer å kunne være ferdig med utdanningen.

Dommerkurs skal annonseres av NRL i god tid. Kursavgift og alle andre utgifter (reise, opphold osv.) må dekkes av dommereleven selv. Dommereleven kan søke klubber eller andre instanser om å dekke hele eller deler av beløpet knyttet til utdanningen.

Hund til
nytte og glæde